

# Almanaque Agrícola

Ano LIV



Lugar de Parada Piñol - O Caurel  
(Quiroga - Lugo)

## Ano 2006

syngenta

# COBRE SUPER Plus

Sulfato preventivo e curativo  
axeitado para os viñedos  
de Galicia

CON MAGNESIO

O sulfato  
anti-mildeu para:

- Viñedos
- Patacas e
- Tomateiras



# Índice

Rescatando anacos da noso pasado "O Bidueiro"	4		
Rescatando un anaco da nosa cultura "O Oficio de Afiador"	9		
Convocatoria novo certame: "O Oficio de Ferreiro"	16		
As nosas castes de vide: A Variedade "Mencia"	18		
Nomes das nosas castes de cepas, sensibilidade as enfermidades	21		
Xaneiro	22	Santiago	34
Febreiro	24	Agosto	36
Marzo	26	Setembro	38
Abril	28	Outubro	40
Maio	30	Novembro	42
San Xoán	32	Nadal	44
Guieiro de malas herbas (I)	47		
Males da viña	52		
Consellos para os coidados da viña	54		
Tratamentos das froiteiras de carabuña	57		
Tratamentos a facer nas maceiras e pereiras	58		
Tratamentos de invernadoiros e hortas	60		
Tratamentos das Patacas	62		
Tratamentos do Millo e outros cereais	65		
Feiras gastronómicas	67		
Catálogo xeral de produtos fitosanitarios	74		
Valor dos ferrados galegos en metros cadrados	85		
Contos	88		
Disposicións legais de interese para Galicia	90		
Os Curros de Galicia	92		
Roedores e Rodenticidas	95		
Enderezos dos nosos distribuidores principais	98		



# Rescatando ANACOS DA NOSO pasado

ÁRBORES SINGULARES  
OU EMBLEMÁTICAS EN GALICIA

## O BIDUEIRO

O bidueiro (*Betula alba*) é unha fermosa árbore caducifolia da familia das betuláceas que matiza a paisaxe de amplas áreas de Galicia, onde tamén recibe outros nomes vernáculos, como *bidueira*, *bídalo*, *bido*, *bidón*, *bedugo*, *albelo*, *amieiro branco* ou *abedul*, este último, sen dúbida, galeguización do castelán *abedul*. A cor dos talos das árbores novas, así como a das ramiñas, é escura, cunha tonalidade parda avermellada, pero os exemplares adultos amosan no seu tronco unha casca cincenta ou abrancazada, lisa, que racha co tempo, tornándose amarelada ou apardazada. A textura fina da súa follaxe, a elegancia do seu porte e, sobre todo, o contraste entre a cor clara do talo e a variación cromática estacional da copa -verde clara na primavera, verde máis escura no verán e amarela dourada no outono antes de caer as follas-, confirenlle a esta árbore un importante valor paisaxístico e ornamental.

Acada 10-15 m de altura e ten pólas erguidas ou abertas, formando unha copa irregularmente triangular, e poliñas erguidas ou algo caídas, pilosas e con espullas amarelas. As follas son simples, alternas e caedizas, coa lámina ovada ou romboidal, con pelos nas axilas dos nervios polo envés, algo coriácea, co ápice alongado e estreito e o bordo irregularmente serrado, curtamente acuminado.

As flores son unisexuais monoicas, aparecendo as masculinas e as femininas separadas pero no mesmo pé. As flores masculinas son precoces e constan dun perigonio rudimentario e dous estames bífidos, e agrúpanse de tres en tres protexidas por brácteas que se dispoñen helicoidalmente en torno a un eixo formando candeas cilíndricas e colgantes, solitarias ou en grupos de dúas ou tres, no extremo das poliñas. As femininas aparecen sobre a mesma planta, son espidas (sen perigonio) e están formadas por un ovario infero

"Exemplar de cepa de bidueiros no Castelo - Pazo de Maside (Ferreira de Pantón - Lugo). A un metro do solo, mide 2,80 m de perímetro"

bicarpelar coroado por dous estilos filiformes. Dispóñense en grupos de tres na axila de brácteas trilobuladas, co lóbulo central alongado e coa marxe frecuentemente ciliada e os dous laterais moi anchos, subfalcados, case horizontais. Esas brácteas sitúanse helicoidalmente arredor dun eixo formando gatillos cilíndricos colgantes e solitarios, que dobran en tamaño as inflorescencias masculinas.

Trala fecundación as brácteas dos gatillos femininos lignifícanse lixeiramente, formándose conos leñosos que conteñen os froitos, que son secos, indehiscentes e monospermos, pequenos aquenios de 3-4 mm, co ápice pubescente que soe conservar os dous estilos, e con dúas ás membranosas, de anchura igual ou algo maior que a parte seminífera, que facilitan a diseminación polo vento.

Florece de abril a maio e maduran os froitos no verán, de xullo a setembro, aínda que as inflorescencias masculinas están xa formadas no outono do ano anterior.

Crece en gran parte de Europa e Asia, sendo a subespecie *celtibérica* frecuente no norte da Península Ibérica. Prefire o clima atlántico, con certa influencia continental, en solos preferentemente acedos, desenvolvidos sobre substratos silíceos (granitos e xistos). En áreas con maior influencia mediterránea, ou por debaixo de 300-400 m de altitude, busca a compensación edáfica, situándose na beira dos ríos e regatos ou en lugares enchoupados. É unha árbore frugal, acidófila, heliófila, colonizadora e pirofita, amante da humidade edáfica e tolerante co frío, podendo superar os 1.600 m de altitude. O seu crecemento é bastante rápido e non rebrota de raíz, aínda que si o fai de cepa. Non é unha

árbore moi lonxeva, podendo chegar aos 150 anos, aínda que en Galicia é raro que chegue a centenaria.

Esténdese en Galicia por unhas 25.000 ha, considerando as masas nas que domina e as mesturas con outras árbores. Pódese encontrar na maior parte do territorio, agás nas zonas con importante influencia mediterránea (Rías Baixas, vales dos ríos Miño e Sil). Con todo, soamente forma masas de certa entidade a partir dos 400-500 m de altitude, nalgúns casos como etapas de substitución doutros bosques -carballeiras, amenedos, faiais-, pero tamén poden ser formacións climácicas, como nas zonas montañosas orientais.



Os bidueirais umbrófilos orocantábricos (*Luzulo henriquesii-Betuletum celtibericae*) constitúen o límite altitudinal da vexetación arbórea nas abas sombrías dos principais macizos montañosos de Galicia (Ancares, O Cebreiro, O Courel, Airibio, Pena Trevinca, Manzaneda, Xurés), situándose entre 1.200 e 1.700 m de altitude, preferentemente en exposición norte, por riba das carballeiras de carballo peciolado (*Quercus petraea*) ou carballo pedunculado (*Quercus robur*), dos faiais e dos cerqueirais eurosiberianos, e por debaixo dos cimbros rastreiros. No estrato arbóreo destes arboredos climácicos domina o bidueiro, adoito en compañía do capudre (*Sorbus aucuparia*), abeleira (*Coryllus avellana*), teixo (*Taxus baccata*), pradairo (*Acer pseudoplatanus*), acibo (*Ilex aquifolium*), cerdeira (*Prunus avium*) e lamagueiro (*Ulmus glabra*).

En zonas máis baixas que os bidueirais climácicos atópanse os seriais ou de substitución (*Holco mollis-Betuletum celtibericae*), de orixe antrópica. Xeralmente non son moi extensos pero son frecuentes en Galicia. Son bosques acidófilos que soen substituír ás carballeiras de carballo pedunculado ou carballo peciolado cando son cortadas ou alcanzadas polos incendios, xa que o bidueiro, especie heliófila e pirofita, coloniza neses casos o terreo antes de que os carballos se poidan reinstalar. Nestas comunidades domina o bidueiro pero son frecuentes as especies características das carballeiras.

Os bidueirais edafohigrófilos establécense sobre terreos anegados temporal ou permanentemente e caracterizan a paisaxe de amplas zonas da Terra Chá lucense; poden considerarse variantes de carballeiras-amieirais que aínda non foron ben caracterizadas e tipificadas. Adoitan acompañar o bidueiro nestas formacións os sanguíños (*Frangula alnus*), salgueiros (*Salix atrocinerea*), carballos pedunculados (*Quercus robur*), acivros (*Ilex aquifolium*) e castiñeiros (*Castanea sativa*).

Nas montañas do nacente lucense instálanse bidueirais de substitución do carballo peciolado (variante de *Linario triornithophorae-Quercetum petraeae*), aínda que ás veces, nesas circunstancias mesolóxicas, os bidueirais antrópicos tamén poden significar etapas previas aos faiais eutrofos (*Omphalodo nitidae-Fagetum sylvaticae*). Soen medrar cos bidueiros nestes bosques os carballos auriculados (*Quercus robur*), carballos albares (*Quercus petraea*), o cruzamento dos dous carballos (*Quercus x rosacea*), capudres (*Sorbus aucuparia*), acivros (*Ilex aquifolium*), cerqueiros (*Quercus pyrenaica*), pradairos (*Acer pseudoplatanus*) e abeleiras (*Coryllus avellana*).

As matogueiras de substitución dos bidueirais, tanto climácicos como seriais, son piornos ou xesteiras, uceiras e queirogais.





A madeira do bidueiro é de cor clara, case branca, tornándose amarela ou avermellada nos exemplares vellos. É lixeira, algo lustrosa, con cerna pouco diferenciada, branda, moi tenaz e elástica, de grao fino e pouco duradeira. Emprégase na construción, carpintería, ebanistería, mangos de ferramentas, taboleiros contrachapados, pasta de papel, aros para tonelería, entarimados, etc. É moi apreciada para facer calzado de madeira (zocas, zocos, madroñas), pratos, cuncas e outros utensilios, e no medio rural galego utilizouse adoito para facer arados, adrais para os carros, berces -segundo a tradición os de bidueiro protexen os nenos das fadas nocturnas-, xugos e lareiros para sacudir os castiñeiros, sendo ademais boa leña e boa materia prima para elaborar carbón vexetal, con brasa intensa e duradeira, para as fraguas. Coas ramiñas facíanse vasoiras para limpar as eiras nas mallas e separar o gran das impurezas grosas, antes de proceder ao aventamento ou “limpa” da gra. A casca, combustible e impermeable, utilizouse para facer fachos e para cubrir tendas de campaña, e a do tronco e das pólas grosas empregouse para curtir peles, cubrir tellados e fabricar calzados, polainas, roupas, caixas e cestos. As follas e a casca dan colorantes verdes, marróns, dourados e amarelos.

As follas, xemas e gromos tenros, que se recollen na primavera e se desecan na escuridade, teñen propiedades diuréticas, depurativas, antirreumáticas, vermífugas, febrífugas e vulnerarias; segundo Leclerc en infusión poden facer desaparecer os edemas de orixe cardiorrenal e a hidropisía. A cocción da casca emprégase na medicina natural pola súa acción febrífuga. Os abundantes taninos da casca confírenlle tamén propiedades astrinxentes e coleréticas. A eficacia das infusións e coccións increméntase se se lles engade bicarbonato sódico, pois facilita a disolución dos principios activos. A brea do bidueiro, que se obtén por destilación seca da madeira, emprégase en forma de crema ou unguento ao 8% no tratamento da psoríase, eccemas e outras enfermidades crónicas da pel. Foi moi apreciado como medicinal nos séculos XVI e XVII.

A seiva, recollida en marzo e abril, en incisións no tronco de 5-6 cm de profundidade, é diurética, antiartrémica e boa para a pel, así emprégase como remedio natural para curar inflamacións renais e de vexiga, quitar pencas dos rostros das campesiñas queimadas polo sol, tersar a pel, acondicionar o cabelo, purificar o sangue e para limpar a cabeza do bebé cando nace e estimular a saída de bo cabelo. Unha árbore grosa pode dar 200 litros cada ano. Por fermentación dá a cervexa ou viño de bidueiro, bebida lixeira de agradable sabor, apreciado no norte de Europa.

O aceite esencial do bidueiro é antiséptico e cicatrizante, e un xampú obtido a partir da decocción da casca é útil para deter a caída do cabelo e para curar a caspa, as infeccións crónicas do coiro cabeludo e as erupcións cutáneas. O ácido betulínico que contén a casca do bidueiro pode ser eficaz para tratar certos melanomas (cancro de pel).

O bidueiro chamouse “árbore da sabedoría”, talvez porque proporcionou varas longas e flexibles para azoutar delinquentes e nenos rebeldes por parte de maxistrados e preceptores. Ou quizabes porque a súa casca interna, fina e case transparente, é o pergamiño de bidueiro, que antigamente se empregaba para escribir e se chamaba *librum*. Do bidueiro procede polo tanto a verba libro. Aínda que puidese deberse tamén esa denominación ao feito de que das súas raíces agroman cogomelos alucinóxenos (*Amanita muscaria*) que producen iluminación espiritual...

En parques e xardíns galegos medra tamén *Betula pendula*, árbore que non chega á nosa terra de forma natural, que se diferencia do noso bidueiro polas súas follas triangulares, dobreamente serradas, largamente acuminadas e co envés glabro, igual que as ramiñas do ano, e polos froitos, coas ás moito máis anchas que a parte seminífera, a cal é alongada, estreita e glabras no ápice.

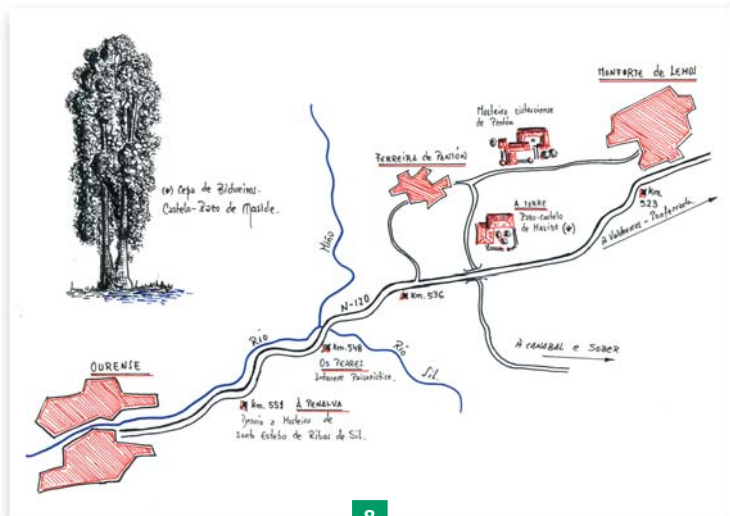



# Rescatando UN ANACO DA NOSA Cultura



TRABALLO GANADOR DO CERTAME 2005

## O OFICIO DE AFIADOR

Autor: Aurora García García

### HISTORIA DO AFIADOR.

#### PRIMEIROS TRABALLOS COÑECIDOS DO OFICIO

Os nosos afiadores son os descendentes desa caste de artesáns que dende os tempos antigos realizaron esta función; por tanto, as súas orixes remóntanse ao período de tempo no que o ser humano se viu na obriga de pulir e aguzar as pedras para así podelas utilizar como cortantes, o que conseguiu luíndo unha pedra contra outra. Non obstante, é lóxico pensar que co descubrimento dos metais, que inician a idade do ferro, as sociedades e pobos primitivos dispuxeron dunha variedade de trebellos cortantes, necesitando persoas con habelencia capaces de conseguir un gume axeitado das ferramentas. Os primeiros traballos do oficio entroncan con esta época da prehistoria.



*Monumento ao afiador en Santiago*

Segundo parece por modernas investigacións, a procedencia do oficio é de orixe asiática, concretamente da China, chegando a Europa grazas ás viaxes do italiano Marco Polo, que foi dar a estas terras, permitindo entre o vello continente e os países de oriente os intercambios comerciais. A primeira representación dun home afiando, atopouse en Roma no século XVII. Trátase dunha estatua de mármore de orixe grega, que pola perfecta realización dos seus trazos (característica común que abrangue a todas as esculturas gregas), sitúase entre as obras mestras do século III antes de Cristo.

Outros testemuños que nos amosan fisicamente este traballador témolas en Francia, debido aos imaxineiros franceses, arredor do século XVI (época na que se identifica por primeira vez un profesional do oficio). Os imaxineiros británicos representaron a figura do afiador dunha maneira pintoresca e graciosa. Mais foron os franceses, entre os anos 1550 e 1640, os que segundo parece introduciron a técnica de afiar en España; oficio que en Francia acadaba grande importancia, prohibíndose exercer o traballo a quen non acreditase ser mestre coiteleiro.

Esta historia do afiador semella ir en contra do convencemento popular tan solidamente arraigado na sociedade galega en xeral de que todo afiador vagabundo que se atope en calquera lugar, tanto de España coma do mundo, ten o seu berce na **chaira** ourensá de Nogueira de Ramuín, o que non debe dar pé a deboura ningunha, pois Galicia pode considerarse, en certo modo, senón o inventor, si o lugar onde se perfeccionou o instrumento de afiar, debido ás circunstancias de que

aparece un destes trebellos para ser arraxado nos obradoiros dunha carpintería de Liñares, dentro do mesmo concello. Entón fíxose unha maqueta dela que lles serviría aos operarios para construír máis cando lles solicitasen. Á mesma engadíronselle os cambios necesarios para poder transportala empurrándoa, pois ata entón había de levarse ao lombo. Os cambios consistiron en situar a pedra de afiar nunha armazón de madeira que durante moitos anos se nos fixo familiar por carreiros, congostras, aldeas, rúas e prazas das vilas do interior, costa ou montaña.

## ORIXES EN GALICIA DOS AFIADORES E A SÚA DISTRIBUCIÓN XEOGRÁFICA TANTO NO PAÍS COMO POLAS DIFERENTES PARTES DO MUNDO.

O sistema de afiar que tivo a súa orixe na freguesía de Liñares dentro do concello de Nogueira de Ramuín, como dixemos, axiña se espallou por outros lugares por motivos económicos, porque as familias non podían alimentar todos os membros que a compoñían, non só do devandito concello senón de moitos da provincia de Ourense como Paderne de Allariz, Pereiro de Aguiar, Esgos, Xunqueira de Espadanedo, Castro Caldelas e Ríos, aos que se engadiron os concellos de Pontecaldelas en Pontevedra e Carballo na Coruña, dado que nestes lugares tiveron tamén a súa iniciativa no oficio. Aínda que o sitio preferente da orixe deste labor segue a ser considerado Nogueira de Ramuín.

### DISTRIBUCIÓN DOS AFIADORES POLA PENÍNSULA IBÉRICA



- 1 Concello Nogueira de Ramuín. Paderne de Allariz. Pereiro de Aguiar. Esgos. Xunqueira de Espadanedo (Ourense)
- 2 Concello de Castro Caldelas, Río e Trives (Ourense)
- 3 Concello de Pontecaldelas (Pontevedra)
- 4 Concello de Carballo (A Coruña)

#### PORTUGAL

- |                    |             |
|--------------------|-------------|
| 5 Paredes de Coura | 8 Porto     |
| 6 Viana do Castelo | 9 Lisboa    |
| 7 Braga            | 10 Évora    |
|                    | 11 Faro     |
| 12 Estremadura     | 13 Castela  |
| 14 Andalucía       | 15 Cataluña |

En principio os afiadores realizaban a actividade dentro dos mallóns do concello, mais pronto ampliaron o seu campo de acción ata chegaren a zonas costeiras para logo dirixirse ás afastadas terras de Castela, Estremadura, Cataluña e tamén ás de Mouros, Ceuta, Tetuán, Larache, Fez... ás portuguesas de Paredes de Coura, Viana do Castelo, Braga, Évora, Faro, ata as populosas cidades do Porto e Lisboa. A finais dos anos cincuenta e principios dos sesenta, uníronse á corrente europea de emigración, cara á Alemaña e Francia, chegando ás Américas tanto do Norte (onde na Quinta Avenida de Nova York a súa presenza fixo que o fotografasen como algo peculiar e tamén exótico), como do Sur aos países de Caracas, Montevideo, Buenos Aires e Río de Xaneiro.

## DISTRIBUCIÓN DOS AFIADORES POR EUROPA, ÁFRICA E AMÉRICA



1 Nogueira de Ramuín (Ourense)

2 Ceuta

3 Larache

4 Fez

5 Tetuan

6 Francia

7 Alemaña

8 Río de Xaneiro

9 Montevideo

10 Bos Aires

11 Caracas

12 Nova York

### AS FERRAMENTAS DE TRABALLO DO AFIADOR. A RODA E AS SÚAS PARTES. FERRAMENTAS COMPLEMENTARIAS.

A ferramenta principal do afiador é a roda ou **tarazana**, que consta das seguintes partes: a *armazón*, o *volante*, o *ferro* e mais o *tirapé*. A armazón componse dun cadro feito de listóns de madeira de carballo, cerdeira ou bidueiro, aínda que ten preferencia a de nogueira por ser lizgaira e velaíña e, ao mesmo tempo, dura, pois aguanta a friaxe e tamén a forte ardentía, así como os ballóns de auga. O volante consta das seguintes partes: o *cabazo*, os *radios* e as *pinas*. O cabazo é unha peza que vai nun eixe asegurado polos extremos á armazón, que sobresaie por unha banda para poder instalarlle o *cegoñal*. Os radios, en número de doce a dezaseis, colócanse axustados no cabazo para unilos coas pinas do volante. O ferro é unha peza na que se sitúa a *pedra de aguzar* ou **rebolo**, asegurada ao ferro por medio de fortes *ozcas*. O tirapé é un pedal situado na parte dereita da roda que vai unida por un extremo á armazón e polo outro ao cegoñal do volante.

Entre as pezas complementarias están: os *nogais* na parte inferior dos listóns, cuxa misión é asentar o xa aguzado; os *caixóns*, un diante cos alicates, tenaces, tesoiras e martelo, e outro detrás, con pezas de reposto para arranxar paraugas; por último, a *bigornia* é outra das ferramentas auxiliares para preparar o eixe de tesoiras e navallas; o *chifro*, instrumento para anunciar a presenza do afiador semellante á frauta do pan, pódese considerar como ferramenta e débese facer de madeira de buxo calibrada para emitir os peculiares sons.

O funcionamento da roda é sinxelo, aínda que require certa maña e intelixencia. Para manexala, o afiador, ao premer o tirapé, transmite este movemento ao volante, que leva ao redor unha correa que abrangue tamén o ferro, a quen fai mover. Á súa vez, este imprime un movemento ao **rebolo** onde o afiador realiza o seu traballo.

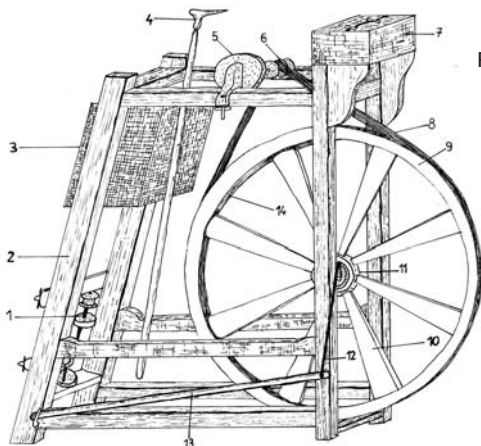

## PARTES DA TARAZANA

1. Nogais
2. Armazón
3. Caixón traseiro
4. Bigornia
5. Rebolo ou pedra de afiar
6. Ferro
7. Caixón dianteiro
8. Correa
9. Volante
10. Radio
11. Cabazo
12. Cegoña
13. Tirapé
14. Pina

## FERRAMENTAS COMPLEMENTARIAS DO AFIADOR E DO PARAUGUEIRO



Tesouras



Tenaces



Martelo



Alicates

## FERRAMENTAS DOS CANTORLEIROS



Martelo



Parafusa



Zafra

## PROFESIÓN S AMBULANTES RELACIONADAS COS AFIADORES

Os afiadores a miúdo compartían o seu oficio co de paraqueiro e outras, que era unha maneira de aumentar os seus ingresos. Por iso endexamais rexeitaban facer algo que un seareiro lles pedise, aínda que non fose da súa especialidade, porque eran xente que se enfrontaban a todo para así facer máis rendíbeis as xeiras que debían permanecer fóra do seu lar. Ademais das ferramentas que usaba como afiador, hai que engadir a de *agulla* e *fío* para mendar as teas dos paraugas.

En canto ás profesións relacionadas coas dos afiadores, estaban as de *cantorleiro*, que el mesmo exercía este oficio moitas veces. O cantorleiro vai co caixón ao lombo, percorre os camiños, sendo a súa especialización a de arranxar as vaixelas esnaquizadas. Para iso fai un burato nas pezas coa *parafusa*, a ferramenta principal, toda de madeira, que leva na súa parte inferior unha *puga* de ferro que, ao xirar, vai furando os anacos da vaixela. Despois, cos *alicates* amaña unhas grampas de arame, xunta os anacos e vains amarrando con elas. Para atafegar as fendas que poidan quedar, forma unha pasta de xofre derretida nunha cunca de barro.

O *cerralleiro* vai tamén co seu caixón de madeira pendurado do ombreiro, axudado por unha barra de ferro, a *zafra*. Cando se dispón arranxar algunha cousa chántaa na terra e, sentado no caixón, prepara o que lle traen, unhas veces botando un remendo a unha tarteira e outras tapando un burato dunha ola cun remache ou cunha pinga de estaño.

Os *zoqueiros*, que ao remate do outono saían dos seus obradoiros particulares cun cesto de longo aro para mellor camiñar, onde levaba *aixola*, *trades*, *macico* e *llegas*, ferramentas necesarias coas que desempeñaba a tarefa aló onde se requiría.

O *cordeiro* era un oficio en relación coa fabricación de cordas, que utilizaba materias primas diversas, entre elas os xuncos, sedas de rabo e crinas de bestas, cáñamo e mesmo liño. Con elas acudían aos mercados para vendelas.

O *capador*, que vai de cando en vez polas aldeas e avisa da súa presenza por medio dun chifro semellante ao do *amolador*, tendo tamén as súas melodías.

O *quincalleiro* era outro dos oficios andadores vencellados ao afiador, que, a diferenza dos xa comentados, non implicaba a tarefa de facer ou arranxar algo, senón que, co seu caixón ás costas, leva nos distintos compartimentos, imitación de xoias, carretes de fío, peites, botóns, así como obxectos de metal, alfergas, agullas, alfinetes, prendedores..., un verdadeiro comercio ambulante que percorría aldeas e pequenas vilas.

## EVOLUCIÓN HISTÓRICA DENDE AS PRIMEIRAS RODAS ATA OS SISTEMAS DE AFIAR ACTUAIS . O AFIADOR HOXE.

A roda de afiar ten unha orixe chinesa e compoñíase en principio de catro pés. Para amolar, o afiador daba a unha manivela cunha man e coa outra quitáballe o gume ao coitelo. Despois desta veu a francesa, que se montaba sobre dúas rodas no canto de catro, o que posibilitaba ao afiador o poder utilizar ambas as mans. A estes hai que engadir a modalidade afgá, que necesitaba dúas persoas para poder facer o seu labor. A primeira roda utilizada polos galegos foi a **tarazana** portátil, que se considera o instrumento de traballo máis antigo. Había que levalas dun lugar a outro ao lombo; porén, segundo queda dito, os cambios que se lle introduciron permitiron poder levala arrastro. Esta foi a roda tradicional durante moitos anos; mais a partir do

primeiro cuarto de século XX, a roda de afiar ten que competir con modelos de bicicletas con esmeril e pulidor, que son os preferidos polos novos afiadores, e a medida que o século vai avanzando xorden novos modelos de bicicleta profesional que cada afiador adapta ás súas necesidades. Nos anos sesenta apareceron modernas motocicletas con esmerís e pulidores instalados cun ou dous caixóns para os materiais e ferramentas. Por último, nos anos oitenta, outra innovación no exercicio da especialidade é o coche obradoiro, que responde á imaxe do afiador actual: un auténtico obradoiro profesional con esmerís tirados por un motor e con materiais e ferramentas axeitadas para un desenvolvemento eficaz da especialidade sobre un amplo radio de acción profesional. A figura do afiador ambulante, hoxe, debido ao progreso, foise esvaecendo coma tantos outros oficios. Os afiadores chegaban polas portas das aldeas, vilas e cidades, coa súa técnica na punta dos dedos, e pasaban a maior parte da súa vida percorrendo os máis afastados lugares; mesmo algúns chegaron a atravesar a **grande oreiteira**. Os afiadores, segundo palabras deles mesmos, desenvolvían un oficio do que facían unha arte que non aprendían nos libros, senón que ían adquirindo ao ir dos anos. Todo isto levou a unha profesión cada vez máis sedentaria ata converter a roda coma unha figura irta de museo. Non obstante, sempre quedará entre nós a súa lembranza, non con nostalxia, porque non podemos vivir do pasado, pero si con emoción e agarimo.

## REFRÁNS, CANTIGAS, PEQUENOS CONTOS E DITOS REFERENTES AO AFIADOR. O BARALLETE.

Os refráns, o mesmo que as cantigas, son dunha grande sinxeleza, nos que se pon de manifesto a vocación andadora do afiador, pero onde non faltan tamén as críticas ao personaxe.

Velaquí algúns dos refráns:

- *Para o afiador non hai nada mellor que a súa tarazana e o pantalón de pana.*
- *Mentres o afiador afía non asubía.*
- *Pouco gaña o afiador en amolar, pero menos gaña en folgar.*
- *O rebolo, cando afía, guinda faíscas a porfía.*
- *O afiador, despois de tanta amola, refolga na tola.*
- *O afiador vai pola congostra requirida cara á aldea perdida.*
- *Rapaza sen amor e afiador sen asubío non hai cousa peor.*
- *O afiador dálle á roda a cotío sen importarlle a friaxe nin a ardentía.*
- *O mutilo a carón do afiador aprende o seu labor.*
- *O trigo acaba na aira e cada afiador na súa chaira.*
- *O afiador, despois de atravesar o mar, volve ao seu lar.*
- *O afiador ten a casa reitoral como o seu meixúo carcoal.*
- *Se queres ver o teu coitelo afiado onde ao afiador tes que levalo.*

Entre as cantigas, temos as seguintes:

*Afiador andarego / de aldeas e vilas / descansa do trafego / en tolas e meixúos.*

*De quen te vén engaiolar / ao son do seu chifro namorador / rapaza non debes nunca fiar / pois deixa en cada tola un amor.*

*Afiador andarego / que corres a terra toda / non pares no meu portelo / que non quero home de roda.*

*Nunca falta un afiador e paraugueiro / para arranxar unha pota avariada / pois igual fai de cerralleiro / tan só por tres pesos de nada.*

*Afiador ti que afías destemido / direiche non ser can de ninguén / nin rapaza que ande por aí perdida / escoitando o chifro de cada quen.*

En relación cos **ditos**, están aqueles que reafirman a procedencia do afiador do concello de Nogueira de Ramuín:

- “Esta é a terra dos afiadores ambulantes.”
- “Esta é a **chaira** dos afiadores.”
- “Esta é a terra dos **naceiros**.”
- E algún outro coma este: “De Francia chegou a tradición de afiar tesoiras e coitelos”.
- E tamén un dito co que os rapaces recibían o afiador, sobre todo por terras de Chantada: “Afiador e paraugueiro canto máis burro máis parrandeiro”.

Referente aos **contos**, falaremos do que nos di que: *un afiador fala cun campesiño que lle indica a posibilidade de ir ao norte dos Estados Unidos cando consiga xuntar uns cartos, pois a viaxe custa moito, o mesmo que os papeis que debe preparar. Pasou o tempo e á fin o labrego pode cumprir os deus degaros. De alí a uns días de chegar, atópase co afiador e queda moi sorprendido pola súa presenza e dille: “¿E ti como chegaches ata aquí?” Ao que lle responde o afiador moi pereno: “A roda diante eu detrás”.*

Os afiadores necesitaban apoiarse os uns aos outros, porque se ven mergullados nun mundo no que deberán vencer non poucas dificultades no trato coas persoas que os rodean: seareiros dos lugares visitados, garda civil, cobradores de taxas -como en Barcelona, onde se lles obrigaba a ter unha patente de traballador ambulante-, ou en determinados concellos de Galicia nos que non se lles permitía circular coa roda en domingo para non entorpecer a xente que ía á misa. Nace así unha lingua común a todos os que exercían esta profesión andadora que os **mutilos** tentaban aprender durante o tempo que estaban a carón do seu amo o **naceiro**. Era unha linguaxe que funcionaba como unha auténtica xerga de grupo. Tiña como características propias abranguer máis de dous milleiros de palabras que pertencían a adxectivos, verbos e substantivos. Estes tiñan a súa orixe no idioma galego, aínda que deformados foneticamente. Ademais había vocábulos xermánicos e do idioma caló, sen que se esquecesen nomes que entroncaban coa fala dos pícaros e que aínda conservan quinqués e esqueiros. Unha norma do barallete era que no seu conxunto de palabras non entraban as que indicaban violencia. De xeito que este modo de entenderse tan só restrinxido aos afiadores supón unha protección para evitar a comprensión por parte de oídos alleos ao oficio. Era un soporte defensivo de gardas, alcaldes, cregos, mostra de agudeza para dicir galanterías, criticar con arremedos os acontecementos a cotío das persoas estrañas ao seu grupo.

Xosé Ramón Fernández Oxea, que usaba como pseudónimo “Ben -Cho- Shey”, foi o home que máis se ocupou do tema dos afiadores, pois, ademais de amosarnos sobre a súa figura fermosos poemas, ao autor débese o dicionario máis completo do barallete, palabra que segundo el debe de relacionarse co verbo galego barallar ou co substantivo barallán. Neste caso a devandita palabra podía vir da raíz “barall-”. Desta salientábel xerga ofrécese os seguintes vocábulos, que apareceron ao ir deste traballo, coa correspondente equivalencia no idioma galego.

**Chaira** (terra dos afiadores), **tarazana** (roda), **rebolo** (pedra de afiar), **grande oreteira** (mar), **amolara** (afiar), **tola** (baiuca), **mutilo** (aprendiz), **naceiro** (amo), **meixúo** (pousada).

## RESCATANDO UN ANACO DA NOSA CULTURA



NOVO CERTAME CONVOCATORIA ANO 2006

### TEMA: O OFICIO DE FERREIRO

SYNGENTA AGRO, continuando coa tradición deste **"Almanaque"** de rescatar un anaco da nosa cultura, establece para este ano, un novo "Certame", dotado cun PREMIO DE 600 EUROS ao mellor traballo sobre o tema " O OFICIO DE FERREIRO "; dito traballo gañador publicárase na próxima edición do "ALMANAQUE AGRÍCOLA ZZ".

#### BASES DO CERTAME

1) Poderán participar tódalas persoas que o desexen, agás os distribuidores e empregados da Compañía e os seus familiares directos.

2) Os concursantes deberán enviar os seus traballos a SYNGENTA AGRO, referencia "CONCURSO" a, A Relva s/n 36400 O Porriño (Pontevedra), antes do 30 de Setembro de 2006. Os traballos achegados non serán devoltos e a Compañía poderá empregalos para outras publicacións da mesma.

3) Os traballos han de estar redactados no idioma galego normativo, cunha extensión máxima de seis follas con letra e espazo normal, sendo tamén necesario remitilos á empresa nalgún soporte informático (CD, disquete, .....). Admitiranse traballos electrónicos que serán enviados á ligazón [www.almanaquezz.com](http://www.almanaquezz.com), e terán que versar sobre os seguintes aspectos:

- Pequena historia do ferreiro e primeiros traballos coñecidos deste oficio.
- A forxa e os seus elementos. Evolución dos mesmos ata a actualidade. Materiais e ferramentas do ferreiro. As ferrerías hidráulicas. Debuxos, esquemas e gráficos de todo o anterior.
- Obras importantes ou emblemáticas da forxa en Galicia. Fotografías representativas.
- Os traballos de forxa na actualidade.
- Refrás, ditos, cantigas ou pequenos contos relativos ao oficio.

Nota: no apartado gráfico valoraranse especialmente debuxos ou gráficos inéditos, non admitíndose fotografías baixadas de internet.

4) O Xurado que outorgará o premio ao mellor traballo estará composto por persoal de SYNGENTA coñecedor da cultura galega, e o seu veredicto darase a coñecer o día 1º de Outubro do 2006.



# KARATE<sup>®</sup> CON TECNOLOGÍA **ZEON<sup>®</sup>**

## Insecticida de Control Múltiple

Avanzada formulación  
en MICROESFERAS  
de rápida liberación,  
repletas de eficacia.

TECNOLOGÍA ZEON • RÁPIDA ACCIÓN  
EFICACIA CONTRASTADA  
BAIXO RISCO ECOTOXICOLÓGICO  
VERSÁTIL • COMPATIBLE



# As novas Castas de Vide

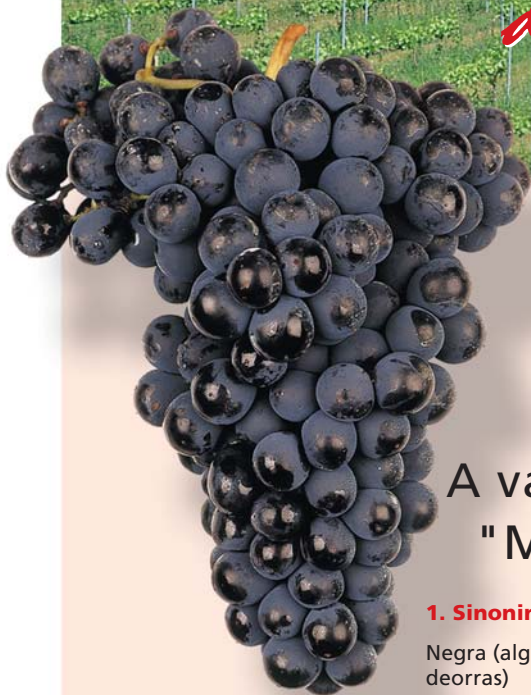

## A variedade "Mencía"

### 1. Sinonimias:

Negra (algunhas zonas de Valdeorras)

### 2. Ampelografía:

**Pámpanos** lisos, de sección circular ou lixeiramente ovas, sen costelas aparentes.

**Bacelos** de lonxitude media e constitución feble. De sección circular e superficie estriada, con nós saíntes.

**Follas novas** con anverso piloso e envés glabro, salvo nos nervios, de cor verde brillante.

**Follas adultas** cuneiformes, de tamaño mediano, con cinco lóbulos pouco acusados glabras por ambos lados e pregadas cara ao anverso, de cor verde botella, pouco brillante.

**Acios** de pequenos a medianos, con pedúnculo verdoso.

**Bagas** de tamaño medio, elípticas e de cor azul violácea, con pel grosa e pruinosa, polpa incolora, pedúnculo verde e rodete avermellado na inserción.

### 3. Fenoloxía:

De gromos medio-temperáns (cara ao 8 de Abril nas zonas interiores) e maduración media (2.3 Chasselas), con risco de Botrite se se vendima despois do 15 de Setembro, por aparición das chuvias equinocciais.

### 4. Agronomía e patoloxía:

De vigor mediano e elevada fertilidade (15 acios por cada 10 xemas deixadas na poda seca), con rendementos medio-altos. Debe controlarse coidadosamente a poda, xa que a calidade se resente moito cos rendementos excesivos. Prefire chans louseños de ladeira, ben drenados e con contidos relativamente importantes de arxila no subsolo. Excelente afinidade con 110 - Richter como portaenxertos. Sensibilidade media a mildeu, media-alta a oídio e moi alta a Botrite.

Probabelmente nativa do norte das provincias de León (O Bierzo), Burgos (Arlanza) e Palencia (Cerrato) -resulta insostible a súa identificación con Cabernet Franc-, o seu cultivo estendeuse polo interior de Galicia despois da devastación filoxérica (1884). É a variedade fundamental no proceso de reconversión dos viñedos do interior galego.



## 5. Características enolóxicas:

De belísima cor vermello-cereixa escura, os seus viños presentan aromas intensos e altamente personalizados, con connotacións a froito de bosque maduro e contidos polifenólicos moderados, con taninos suaves e envolventes e boa estrutura, algo carente de acidez e persistencia mediana.

Apta preferentemente para viños novos, pode admitir crianza, sempre e cando se trate de cepas de certa idade, os rendementos sexan moderados (non maiores de 6.000 Kg/Ha) e a vendima coidadosamente seleccionada.



# Nomes DAS NOSAS CASTES DE CEPAS E A SÚA SENSIBILIDADE ÀS ENFERMIDADES

NOME	SINONIMIAS	MILDEU	OÍDIO	BOTRITE	NOME	SINONIMIAS	MILDEU	OÍDIO	BOTRITE
Albariño	Alvarinho (Portugal) Galeguinho (Portugal)	2	4	1	Merenzao	María Ordoña, Bastardo Bastardinho (Portugal) Trosseau (Francia) Domingo Pérez	2	2	3
Albilla	Albillo	2	3	3	Mouratón	Moratón, Negreda	2	2	4
Alicante	Alicante Bouschet Garnacha tintorera	4	3	4	Palomino	Xerez	2	2	3
Brancellao	Brancello e Alvarello	1	4	4	Pedral	Cainho Espanhol (Portugal) Cainho do Freixo (Portugal)	2	3	1
Caiño Bravo	Albariño tinto, Cachiño	2	3	2	Sousón	Tintilla, Retinto, Vinhão (Portugal) Negrao (Portugal)	2	2	2
Caiño Longo	Caiño do país, Tinta barroca (Portugal)	2	3	4	Tempranillo	Arauxa	3	3	1
Dona Branca	Valenciana, Chabacana, Moza fresca, Boal, Doninha (Portugal)	2	3	4	Tinta Femia	Mourico (Portugal)	2	3	4
Espadeiro	Torneiro, Espadão (Portugal) Tinta dos pobres (Portugal)	2	4	1	Tinta Fina	Tinta do país Doncelinho (Portugal)	2	1	2
Ferrol	Ferron	2	2	2	Torrontés	Malvasia fina (Portugal)	2	3	3
Godello	Verdello, Parpal, Agudelo Gouveio (Portugal) Verdelho (Portugal)	2	4	3	Treixadura	Trajadura (Portugal) Trincadente (Portugal) Trincadeira (Portugal) Verdello rubio	2	2	2
Lado	Lado	2	3	2	Verdello		1	3	2
Loureira	Loureiro, Marqués, Cheiro	2	3	1	<i>Escala tomada entre: 1 (mínima) e 4 (máxima)</i>				
Mencia	Negrón	2	4	3					

# Xaneiro



## O TEMPO



Comenzará o ano con máis frío ca auga, augurio dun novo ano mais seco que chuvioso aínda que non tanto como o pasado. Antes de rematar o mes case seguro

teremos días seguidos moi anubrados e con auga. Neste mes convén seguir coa poda das froiteiras e videiras, tamén son boas datas para abrir os buratos para renovar estas plantas.

*Amor o primeiro, e lúa a de Xaneiro.*

*Coucear contra un aguillón, só o fai un pasmón.*

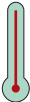
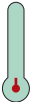
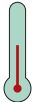
### DATOS CLIMATOLÓXICOS (Media dos anos 2001/2002/2003/2004)

Estación de recollida de datos	 Temperatura máxima absoluta (en catro anos)	 Temperatura mínima absoluta (en catro anos)	 Temperatura media do mes	 Días de Choiva	 Precipitación total L/m <sup>2</sup>
Mabegondo (A Coruña)	21 (día 7/2004)	-5 (día 4/2002)	9,57	18,25	164
Bóveda (Lugo)	19 (día 28/2002)	-5,5 (día 14/2003)	7,55	14,75	143,25
Leiro (Ourense)	20,7 (día 27/2003)	-6,4 (día 14/2003)	7,74	23	214
Lourizán (Pontevedra)	22,5 (día 27/2003)	-2,5 (día 13/2003)	10,07	18,5	254

---

**1 D.** **A Circuncisión do Señor.** Ss. Fulxencio, mr.; Martiña, Eufrosia, vx.; Odilión, ab.

---

**2 L.** Ss. Beato Pedro, ab. s. Macario, ab.

---

**3 M.** Ss. Xenoveva, vx.; Florencio, b.; Daniel, mr.

---

**4 M.** Ss. Aquilino, mr; Tito, b.; Gregorio, b.

---

**5 X.** Ss. Telesforo, p.; Eduardo, rei; Emiliana, vx.

---

**6 V.** **Epifanía Os Santos Reis, Melchor, Gaspar e Baltasar.**

---



Cuarto Crecente

**7 S.** S. Xulián, mr., patrón do Ferrol. Ss. Fiz, mr.; Crispín, mr. Festas en Tui, Bastabales (Mahía-Santiago), Laíño, Illa de Arousa e outros lugares máis de Galicia.

---

**8 D.** Ss. Maximiano, mr.; Luciano, b.; Elisenda, vx.

---

**9 L.** Ss. Marcelino, b.; Vidal; Marciano, mr.

---

**10 M.** Ss. Gonzalo de Amarante, c.; Nicanor, mr.; Gregorio S, p. Festa en Carreira (Ponteceures)

---

**11 M.** Ss. Teodosio, Hixinio, p.; Salvio, v.; Estevo.

---

**12 X.** Ss. Modesto, mr; Arcadio, mr.; Victoriano, b.

---

**13 V.** Ss. Gumersindo, Leoncio, b.; Marta, vx.

---

**14 S.** Ss. Hilario, c.f.; Macrina, vx.; Malaquía, pf.

---



Lúa Chea

**15 D.** Ss. Amaro, ab.; Miqueas, pf.; Habacuc, p. Festas en Filgueira; Lalín (Pontevedra), e outros moitos lugares de Galicia.

---

---

**16 L.** Ss. Honorato, b.; Marcelo, p.; Priscila, mr.

---

**17 M.** Antón, b.; Rosalía, cf.; Mariano, mr.

---

**18 M.** A cátedra de S. Pedro en Roma, Ss. Presea v., mr.; Librada, vx.

---

**19 X.** Ss. Mario e Marta, esp.; Eufasio, mr.; Pía, mr.

---

**20 V.** Ss. Fabián, p.; Bastián, mr.; Felisa, vx. Ss Froitoso b.; Euloxio e Augurio. Romaría de San Bastián do Pico Sacro en Boqueirón (Coruña).

---

**21 S.** Ss. Froitoso, b.; Euloxio mr.; Inés, vx.

---

**22 D.** Ss. Gaudencio, b; Vicente; Luftolde. Festas en Rodeiro (Pontevedra). Festas de S. Vicente de Trasmaño-Redondela (Pontevedra).

---



Cuarto Minguante

**23 L.** Ss. Adefonso, b.; Raimundo de Peñafort, cf.; Clemente, b.

---

**24 M.** Nosa Señora de Pax. Ss. Timoteo, v.; Tirso, mr.

---

**25 M.** A conversión de S. Pablo. Ss. Gonzalo Osorio, Paio, Afonso Froalengo. Festas en Vilar. Codeiro (Catoira).

---

**26 X.** Ss. Froila; Policarpo, b.; Paula, vx.

---

**27 V.** Ss. Xoán Crisóstomo, b.; aia.

---

**28 S.** Ss. Cirilo; Tirso, mr.; Inés; Pedro Nolasco.

---

**29 D.** Ss. Francisco de Sales; Valerio, v.; Constancio, b.

---



Lúa Nova

**30 L.** Ss. Martiña, vx.; Aldegunda; Hipólito, mr.

---

**31 M.** Ss. Xoán Bosco; Marcela, vx.; Luísa vx.

---

# Febreiro



## O TEMPO





**A**lgúns días chuviosos e ventosos, máis polas bisbarras do Norte ca no Sur. Pero como a friaxe será boa, se o tempo amaina podemos ter folerpas de neve nas montañas a seguir de

xeadas no val. Neste mes da Candeloria habemos de ter tino en sacar adiante os traballos da poda e das cavas fondas e tamén de sementar as ervellas se queremos ter chícharos.

*Cando non chove en febreiro, ni bo prado ni bo centeo.*

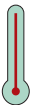
*A auga mañanceira, no é duradeira.*

### DATOS CLIMATOLÓXICOS (Media dos anos 2001/2002/2003/2004)

Estación de recollida de datos	 Temperatura máxima absoluta (en catro anos)	 Temperatura mínima absoluta (en catro anos)	 Temperatura media do mes	 Días de Choiva	 Precipitación total L/m <sup>2</sup>
Mabegondo (A Coruña)	23 (día 4/2004)	-4 (día 19/2004)	8,8	9,97	70
Bóveda (Lugo)	23 (día 4/2004)	-5 (día 26/2001)	8,25	5,75	76,5
Leiro (Ourense)	23,15 (día 4/2004)	-5,96 (día 21/2004)	7,02	19,75	104,85
Lourizán (Pontevedra)	22,1 (día 11/2001)	-1,7 (día 21/2004)	10,35	10,75	106,25



---

**1 M.** Ss. Ignacio de Antioquía, b. mr.; Severo, b.

---

**2 X.** A. Candeloria. Ss Catalina de Riccis, vx.; Feliciano, m. Festas de Esgos (Ourense).

---

**3 V.** Ss. Francisco Branco Ss Brais, b.; Lorenzo, mr. romaría do San Bras en Bembrive (Vigo), Entenza Pontevedra (Comarca de Tui), en Budiño (O Porriño-Pontevedra), San Cibrán de Las (Ourense) e outros lugares.

---

**4 S.** Ss. André Carsino, b.; Eutiquia, mr.; Aquilino, mr.

---

**5 D.** Ss. Francisco, Branco, Aqueda, vx.; Albino, b. Festa en moitos lugares de Galicia, sendo moi famoso o entroido de Laza.



**6 L.** Ss. Dorotea, mr.; Saturnino, mr.; tito, b.

---

**7 M.** Ss. Ricardo, rei.

---

**8 M.** Ss. Xoán de Marta; Ciriaco, Dionisio, mr.; Sebastián, mr.

---

**9 X.** Ss. Cirilo; Apolonia, mr.; Sabino, b.; Donato, mr.

---

**10 V.** Ss. Escolástica, vx.; Guillerne de Aquitania; Ireño, mr.

---

**11 S.** Nosa Señora de Lourdes; Ss. Lucio, mr.; Desiderio, mr.

---

**12 D.** **Domingo de Septuaxésima.** Ss. Alla de Barcelona, mr.; Damián, mr.; Modesto, mr.

---

**13 L.** Ss. Estevo, ab.; Gregorio II, papa; Catalina, vx.



---

**14 M.** Ss. Valentín; Apolonio, mr.; Zenón, mr.; Moisés, mr.

---

**15 M.** Ss. Faustino, Castro, mr.; Saturnino, mr.

---

**16 X.** Ss. Onésimo, ab.; Elías, Xeremías, Samuel e Daniel.

---

**17 V.** Ss. Xulián de Capadoncia, mr.; Teodula.

---

**18 S.** Ss. Simeón, b.; Clodio, mr.; Silvano, mr.

---

**19 D.** **Domingo de Sesaxésima.** Ss. Gabino, mr.; Conrado, Marcelo, mr.

---

**20 L.** Ss. Eleuterio, v.; Nemesio, mr.; León b.; Obdulia, vx.

---

**21 M.** Ss. Secundario, mr.; Flaviano, mr.; Zacarías, mr.



**22 M.** A Cátedra de s. Pedro de Antioquía. ss. Pancasio, b.; Abilio, cf.

---

**23 X.** Ss. Ordoño, b.; Marta de Astorga, vx. mr.

---

**24 V.** Ss. Matías, Primitiva, Modesto.

---

**25 S.** Ss. Victor, Flaviano, mr.; Modesto, b.; Sebastián Aparicio.

---

**26 D.** **Domingo de Quincuaxésima - ENTROIDO.** Ss. Fiz, p.; Clodio, mr.; Néstor, b.m.

---

**27 L.** Ss. Leandro, b.; Baldomero.

---

**28 M.** **Martes de Entroido.** Ss. Román, Basilio, Rufino, cf.



# Marzo





## O TEMPO

Os días de chuva deberán ser máis da metade do mes, uns máis ventosos e os menos máis quedos, pero non por iso ha de faltar a neve nos outeiros e as mañanciñas xeadas. Antes de agromar as viñas e as froiteiras convén limpar as herbas cun pase de herbicida.

*Cando o marzo maiea o maio marcea.*

*O día que amaso, mal día paso, peor é non ter que amasar nin peinear.*

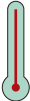
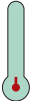
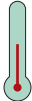
### DATOS CLIMATOLÓXICOS (Media dos anos 2001/2002/2003/2004)

Estación de recollida de datos	 Temperatura máxima absoluta (en catro anos)	 Temperatura mínima absoluta (en catro anos)	 Temperatura media do mes	 Días de Choiva	 Precipitación total L/m <sup>2</sup>
Mabegondo (A Coruña)	29 (día 23/2002)	-4 (día 1/2004)	10,75	13,25	105,75
Bóveda (Lugo)	29 (día 4/2002)	-5,2 (día 2/2004)	11,37	16	208
Leiro (Ourense)	30,2 (día 23/2002)	-6,07 (día 2/2004)	10,64	18,25	248,3
Lourizán (Pontevedra)	28 (día 23/2002)	-2,4 (día 2/2004)	12,3	16	231,25

**1 M.** **Mércores de Cinza.** Santo Anxo da Garda. Ss. Rosendo, ob.; Manilán, b.; Eudoxia, mr. Festas en Celanova (Ourense).

**2 X.** Ss. Basilio, mr.; Heraclio, mr.

**3 V.** Ss. Emeterio, mr.; Celedonio, mr.; Cunegunda, vx.

**4 S.** Ss. Capitón de Lugo; Casimiro, cf.; Elpido, b.

**5 D.** **Primeiro Domingo de Coresma.** Nosa Señora de Africa. Ss. Eusebio, mr.; Adrián, mr.

**6 L.** Ss. Olegario, b.; Basilio, b.; Felícitas, mr.



Cuarto Crecente

**7 M.** Ss. Tomé de Aquino Gaudosio, b.; Feófilo, b.

**8 M.** Ss. Xoán de Deus; Apolonio, mr.; Cirilio, b.

**9 X.** Ss. Panacio, b.; Catalina, vx.

**10 V.** Ss. Melitón e trinta e nove compañeiros. Anastasia, vx.

**11 S.** Ss. Heraclio, mr.; Fermín, mr.

**12 D.** **Segundo Domingo de Coresma.** Ss. Gregorio Magno, p.; Bernardo, b.; Teófanos, mr.

**13 L.** Ss. Marcos. I Mr.; Cristino, mr.; Eufrasia, vx.

**14 M.** Ss. Matilde, raiña; Eutiquio, mr.; León, b. *Eclipse de penumbra da lúa 23:44.*



Lúa Chea

**15 M.** Galicia. Ss. Londoxino, mr.; Lucrecia, mr.

**16 X.** Ss. Hilario, b.; Patricio, b.

**17 V.** Ss. Xosé de Arimatea; Patricio, b.; Xertrudis, vd.

**18 S.** Ss. Cirilio, b.; Eduardo, rei; Narciso, mr.

**19 D.** **Terceiro Domingo de Coresma.** Xosé Esposo da Santísima Virxe. Ss. Quinto, mr.; Marcos, mr.

**20 L.** Ss. Martiño de Dumio, Eufemo, Ambrosio, ab.

**21 M.** Ss. Bieito, ab. Romaría de S. Bieito en Cambre (A Coruña), Lárez, Cambados, Lantaño e outros lugares de Galicia.

**22 M.** Ss. Deogracias; Catalina de Suecia, vx.; Basilia, mr.



Cuarto Minguante

**23 X.** Ss. Fidel, mr.; Victorinao, mr.; Toribio de Mongrovejo, b.

**24 V.** Arcanxo S. Gabriel. Ss. Agapito, b.; Timoteo, mr.; Segundo, mr.

**25 S.** Anunciación de Nosa Señora e Encarnación do fillo de Deus. Ss. Dimas; Ventil. (A Romaría de s. Ventil, Punxín-Ourense, faise o primeiro domingo despois de Pascua). Festas do corpiño. Lalín (Pontevedra). Romaría en Lampal (Padrón).

**26 D.** **Cuarto Domingo de Coresma.** Ss. Braulio, b.; Tegra, mr.; Eutiquia, mr. *Comezo da hora nova. Adiantarase un hora a partir das 02 h..*

**27 L.** Ss. Leda; Xoán Damasceno.

**28 M.** Ss. Sixto II, p.; Xoán Capristano, Doroteo, mr.

**29 M.** Ss Eustasio, Pastor, Xonás, mrs. *Eclipse total do sol (Hemisferio norte boreal) 10:15.*



Lúa Nova

**30 X.** Ss. Climaco, ab.; Xob, cf.; Pastor, mr.

**31 V.** Ss. Balbina, Amadeo, Teódulo, mr.

# Abril



## O TEMPO





Días de tempo algo ventoso con chuvias espalladas e máis ben frías, pero arredor da Semana Santa, falaremos de temperaturas máis mornas pero con ceos anubrados. En chegando a metade do mes será

tempo de facer a primeira sulfata nos viñedos das bisbarras da beiramar, nas do interior pódese demorar ata a fin do mes.

*En abril augas mil, se non é ao comezo, é no medio ou a fin.*

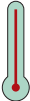
*A terra sen abono, acaba co seu dono.*

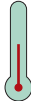
### DATOS CLIMATOLÓXICOS (Media dos anos 2001/2002/2003/2004)

Estación de recollida de datos	 Temperatura máxima absoluta (en catro anos)	 Temperatura mínima absoluta (en catro anos)	 Temperatura media do mes	 Días de Choiva	 Precipitación total L/m <sup>2</sup>
Mabegondo (A Coruña)	28,5 (día 23/2002)	-1,5 (día 11/2004)	10,97	13,25	71,5
Bóveda (Lugo)	30,5 (día 21/2002)	-1 (día 21/2001)	12,32	7	70
Leiro (Ourense)	31,2 (día 22/2002)	-2,34 (día 10/2004)	11,83	13	86,4
Lourizán (Pontevedra)	29,3 (día 23/2002)	1,5 (día 4/2002)	13,27	11,75	110,7

**1 S.** Ss. Venancio; Macario, cf.; Estevo, mr.

**2 D.** **Domingo de Paixón.** Ss. Francisco de Paula; Urbano, b.; María Exipciaca. Romaría da Nosa Señora de Loreto en Arcas, A Estrada (Pontevedra). Festas en Fisterra (A Coruña). San Telmo en Tui (Pontevedra). Romaría de San Lázaro en Pontecesures (A Coruña).

**3 L.** Ss. Veningna, mr.; Engracia.

**4 M.** Ss. Isidoro de Sevilla, b.; Zóximo, cf.; Publio, c.

**5 M.** S. Beato Xoán de Viveiro. Ss. Vicente Ferrer; Irea, vx.; S. Xuliana, vx.



Cuarto  
Crecente

**6 X.** Ss. Sixto, p.; Celestino I, p.; Timoteo, mr.

**7 V.** Ss. Epifanio, mr.; Donato, mr.; Saturnino, mr.

**8 S.** Ss. Xenaro, mr.; Macaria, mr.; Amancio, b.

**9 D.** **Domingo de Ramos.** Ss. Demetrio, mr.; Hilario, mr.; María Cleofé, vx.; Casilda vx.

**10 L.** Ss. Apolonio, mr.; Ezequiel, cf.; Terencio, mr.

**11 M.** Ss. León I, p.; Felipe, b.

**12 M.** Ss. Zenón, b.; Constantino, mr.; Damián, mr.

**13 X.** **Xoves Santo.** Ss. Hermenexildo, Crescente, Quintillán.



Lúa  
Chea

**14 V.** **Venres Santo.** Ss. Valeriano, mr.; Pedro Telmo.

**15 S.** **Sábado Santo.** Ss. Anastasia, mr.; Basalisa, mr.; Víctorio, mr.; Engracia, mr.; (Hoxe Entenza).

**16 D.** **Domingo de Pascua. (Festa do bolo en Lubre-Ares).** Ss. Froitoso de Braga, b.; Bernardiña de Soubirous, vx.; Engracia, mr.; Toribio de Turonia, bispo de Astorga (Hoxe parroquia de Entenza, comarca de Tui).

**17 L.** Ss. Aniceto, p.; Marciano, mr.; Elías, mr.

**18 M.** Ss. Leuter, mr.; Plácido, mr.; Amadeo, cf.; Antía.

**19 M.** Ss. Pafnucio, mr.; León IX, p.; Dionisio, mr.

**20 X.** Ss. Cesáreo, mr.; Antón, m.; Inés, vx.; beato Afonso de Ourense.

**21 V.** Ss. Anselmo, b.; Simeón, mr.; Ananías, m.



**22 S.** Ss. Sotero, Leónidas.

**23 D.** **Domingo de Quasimodo - As Pascuiñas.** Ss. Xurxo, mr.; Adalberto, mr.; Alberte, b. Festa en Valdeorras (Ourense). Romaría de Santo Alberte en Ribeira. Festa de San Xurxo en Cereixo, A Estrada (Pontevedra); a romaría faise o domingo de Angustias, e celébrase os tres domingos que veñen despois.

**24 L.** Nosa Señora a Divina Pastora. Ss. Eufrasia Pelletier, Fidel de Simaringa, mr.; Leoncio, mr.; Eusebio, mr.

**25 M.** Ss. Marcos, ev.; Franco, Aniano. Romaría de S. Marcos de Codeira (Lugo). Feira do ano a Festa con corridas de touros en Noia e Feira de madeira en San Marcos (Lavacolla-Santiago).

**26 M.** Nosa Señora de Saleta. Ss. Cleto, p.; Basilio, b.

**27 X.** N. S. de Montserrat. Ss. Teófilo, b.; Antimo, b.; Zita, vx.



**28 V.** Ss. Vidal, mr.; Valeria, mr.; Teodora, mr.; Pedro, m.

**29 S.** Ss. Pedro de Verona, mr.; Hugo, Cf. romaría de San Pedro, mártir de Ribadavia, en Velvís (Santiago) e en San Domingos da Coruña. Tamén é costume facer pola bisbarra de padrón o alumea-los cereais.

**30 D.** Ss. Catalina de Siena, vx.; Sofía, mr.; Amador.



## O TEMPO



**A**ta preto do Santo Isidro, o tempo pode ser moi viradoiro e aínda frío, con ventos lixeiros do norte e do noroeste, que poida que arranxen algunha auga, máis adiante o tempo debe mellorar con algúns días limpos de nubes e temperaturas xa agradables. Tempo de rematar a sementeira e plantación dos hortos, pero tampouco deben esquecerse

os tratamentos da vide, das patacas e das froiteiras.

*Se chove antes do mediodía, poida que chova durante todo o día.*

*En maio a vella queima o tallo, pero unha miguña que quedou, para San Xoán a deixou.*

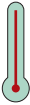
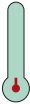
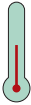
### DATOS CLIMATOLÓXICOS (Media dos anos 2001/2002/2003/2004)

Estación de recollida de datos	 Temperatura máxima absoluta (en catro anos)	 Temperatura mínima absoluta (en catro anos)	 Temperatura media do mes	 Días de Choiva	 Precipitación total L/m <sup>2</sup>
Mabegondo (A Coruña)	31 (día 21/2003)	1 (día 1/2003 y día 1/2002)	13,27	10,25	77,25
Bóveda (Lugo)	35 (día 6/2001)	2 (día 1/2001)	15,07	5	52
Leiro (Ourense)	36,3 (día 29/2001)	0,6 (día 1/2001)	14,4	11,75	54,2
Lourizán (Pontevedra)	30 (día 29/2001)	3 (día 1/2001)	15,42	10,75	92,5

**1 L.** N. Señora de Pastoriza. Ss. Felipe, ap.; Santiago Apóstolo; Orencio, mr.

**2 M.** Ss. Atanasio, Valentín, b.; Xermán, mr.

**3 M.** A Invenção da Santa Cruz. Ss. Alexandre I, p.; Evencio, mr.; Maura, mr. Romaría de Santa Cruz Padrón (A Coruña). Romaría de San Bieito en Carballo, Friol (Lugo). Festas en Melón, "O Maio" en Laza (Ourense).

**4 X.** Ss. Mónica, vd.; Helena, vx.; Silvano, b.

**5 V.** Festa do Divino Pastor. N. Señora das Gracias, Ss. V, p.; Euloxio, b.; Anxel, mr.



Cuarto  
Crecente

**6 S.** Ss. Eliodoro, mr.; Xusto, b.; Lucio, b. Festa votiva en Padrón do nome de San Xoán do Raio, padroeiro dos impresores.

**7 D.** Ss. Estanislao, b.; Flavio, mr.; Augusto, mr.

**8 L.** N. S. dos Desamparados. Ss. Víctor, mr.; Denis, cf.; Eladio, c. Festas na Parroquia de Entenza-Tui (Pontevedra).

**9 M.** Ss. Gregorio Nacianceno, Lucas.

**10 M.** Ss. Nicolás, b.; Xob. pr.; Gordian.

**11 X.** Ss. Mamerto, b.; Fabio, mr.; Florencio, mr.

**12 V.** Ss. Domingos da Calzada; Nerero, mr.; Domitila, m.

**13 S.** Ss. Pedro Regalado, c.; Onésimo, b.



Lúa  
Chea

**14 D.** Ss. Bonifacio; Pascual; Xema Galgani.

**15 L.** Ss. Xoán Bautista de la Salle; Isidro Labrador. Festas en Sto. Eufrasio no Val do Mao (Lugo). Festa de S. Leuter en Lagartóns, Pontearreas (Pontevedra).

**16 M.** Ss. Xoán de Nepomuceno; Aquilino, Ubaldo. Eufrasio. Festa en Rubiana-Valdeorras (Ourense).

**17 M.** **Día das Letras Galegas.** Ss. Pascual Bailón; Basilisa; Celestino.

**18 X.** Ss. Venancio; Clodio; Fiz de Cantalicio. Festa en Santa Comba en Piás-Codesosos-Sobrado, e tamén en Carballeda do Avia a Festa da Nosa Sra. do Lodairo, Romaría da Nosa Sra. do Viso en Lobeira (Ourense).

**19 V.** Ss. Ivo; Prudencia, mr.; Cirilo, cf.

**20 S.**

Ss. Bernardiño de Siena, b.; Teodoro, Aquila.



Cuarto  
Minguante

**21 D.** Ss. Indalecio, b.; segundo, b.; Cecilio, b.; Torcuato b.

**22 L.** Ss. Rita de Casia; Castro, mr.; Emilia, mr.

**23 M.** Apar. do Apóstolo Santiago. Ss. Desideiro, mr.; Miguel, b.

**24 M.** Nosa Sra. Auxiliadora dos Cristiáns. Ss. Susana, mr.; Marciano, mr.

**25 X.** **Ascensión do Señor.** Ss. Gregorio VIII, p.; Urbano I, p. Festas en Pontearreas e tamén en Bueu con alfombras e flores. A "Coca" en Redondela (Pvdra).

**26 V.** Ss. Felipe Neri; Leuter, p.; Haradio, mr. Romaría de San Franco en Dornelod Tameiga (Pontevedra). ss. Beda, cf.; Xulía, mr.; Xoán I, p.

**27 S.**

Ss. Agostiño de Cantorbery, b.; Viliulfo, bispo de Tui; Crescente, mr.



Lúa  
Nova

**28 D.** Ss. María Madalena de Pazis, vx.; Teódula.

**29 L.** Ss. Fernando, rei; Isaac, b.; Fiz I, p. Romaría de San.

**30 M.** Sebastián de Pico Sagro en Boqueixón (A Coruña).

**31 M.** Nosa Sra. Raíña de tódolos Santos. Ss. Petronilla, v.; Xoana de Arco, vx.

## O TEMPO

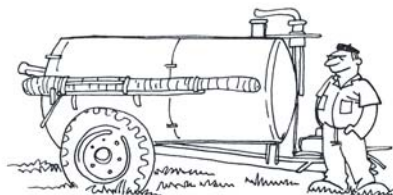





A ta o San Xoán aínda as noites serán algo fresquiñas, pero polo día deixarase sentir unha caloríña ben agradable, con algúns días anubrados, abondando os dedos da man para contar os de chuvia; no remate do mes xa falaremos de máis calor e na Galicia do sur e do interior xa andaremos cobizosos dunha reguiña. Sendo moitos os labores a facer nestas datas, non se poden descoirdar as sulfatas da vide e da pataca.

*Auga en San Xoán, a mexada dun can.*

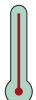
*Ao home calado, e á muller barbada, non lle deas pousada.*

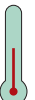
### DATOS CLIMATOLÓXICOS (Media dos anos 2001/2002/2003/2004)

Estación de recollida de datos	 Temperatura máxima absoluta (en catro anos)	 Temperatura mínima absoluta (en catro anos)	 Temperatura media do mes	 Días de Choiva	 Precipitación total L/m <sup>2</sup>
Mabegondo (A Coruña)	35,5 (día 20/2003)	4 (día 1/2004)	17,07	5,5	46,25
Bóveda (Lugo)	39 (día 8/2003)	4 (día 18/2001)	20	3	35
Leiro (Ourense)	38,6 (día 20/2003)	3,9 (día 9/2002)	19,36	4,5	33,25
Lourizán (Pontevedra)	39,6 (día 19/2003)	7 (día 10/2002)	19,05	6	48,25



**1 X.** Nosa Señora da Luz. Ss. Iñigo, a.; Fermín, mr.

**2 V.** Ss. Erasmo, b.; Marcelino, Blandia, vx. mr.

**3 S.** Ss. Clodio, mr.; Denis, mr.; Clotilde, raíña. Romaría da Nosa Sra.



**4 D.** **Domingo de Pentecostes. Festa do viño tinto de Barrantes (Exaltación das castes autóctonas).** Ss. Francisco Coracciolo; Alexandre, b.

**5 L.** Ss. Valeria, mr.; Macia, mr.; Apolonio, mr.

**6 M.** Ss. Gonzalo de Acebeiro, Norberto, Artermio.

**7 M.** Ss. Roberto, a., Sabiniano, mr.; Pablo, b.

**8 X.** Ss. Severino, b.; Medardo, cf.; Victoria, cf.

**9 V.** Nosa Señora de Gracia. Ss. Feliciano, mr.; Pavo, mr.

**10 S.** Ss. Margarida, Amancio, mr.; Primitivo.

**11 D.** Ss. Bernabé, ap.; Rosalina, vx.; Delaira. Festas en Allariz (Ourense). Romaría na Franqueira.



**12 L.** Ss. Xoán de Sahagún; Olimpo. León II, p.

**13 M.** Ss. Antón de Padua; Aquilina, vx. Festas en Beariz, A Peroxa; Vilar de Barrio, A Rúa, Cenlle (Ourense), en Monteroso (Lugo).

**14 M.** Ss. Basilio. Eliseo, pf.; Valerio, mr.

**15 X.** **Santísimo Corpus Christi.** Ss. Vito, mr.; Leónidas, mr.; Modesto.

**16 V.** Ss. Lutgarda, vx.; Tuirico, mr.; Aureliano, mr.

**17 S.** O sagrado Corazón de Xesús. ss. Ismael, mr.; Rainero, cf.; Manuel.

**18 D.** Ss. Efrén, d.; Paula, mr.; Isabel, mr.



**19 L.** Ss. Aurora, vx.; Laberto, mr.; Ursicino, mr.

**20 M.** Ss. Silveiro, p.; Florentina, vx.; Xema, mr.

**21 M.** Ss. Luís Gonzaga; Marcial; Demetria, vx.

**22 X.** Ss. Paulino de Nola; Inocencio V, p.; Consorcía, vx.

**23 V.** Ss. Agripina, vx.; Zenón, mr.; Xoán, mr.

**24 S.** Natividade S. Xoán Bautista. Ss. Orencio, mr.; Teodulfo, b.; Fausto, mr. Festas en Barbadas (Ourense). Festa e Romaría de N. S. do Corpiño, Lalín (Pontevedra) en Sarria (Lugo e outros lugares de Galicia).

**25 D.** Ss. Osoria, vx.; Lucía, vx.; Adalberto, cf.



**26 L.** Ss. Paio de Tui, Salvio, mr.; David, cf. Festas en San Paio na Estrada (Pontevedra). S. Paio de Bascos-Ordes.

**27 M.** Nosa Señora do Perpetuo Socorro. Ss. sansón, cf.; Ladislao, rei.

**28 M.** Ss. León II, p.; Marcelo, mr.; Arximiro, mr.

**29 X.** Ss. Pedro e Paulo, aps.; Siro, b. Festas en Leiro e Muiños (Ourense); en S. Pedro de Benquerencia, Barreiros (Lugo), Na Ramallosa e Agolada (Pontevedra), Canaval (Lugo).

**30 V.** Conmemoración de S. Pablo. Ss. Luciana, mr.; Emiliana, mr.

# Santiago





## O TEMPO

**D**ías ben soleados e quentes case todo o mes. A calor só minguará con algunha treboada pasaxeira, con máis risco nas bisbarras do interior, poallas na costa de arriba ou neboeiras da beiramar. Ollo cos incendios, que poden queimar unha facenda enteira, por iso para estas datas convén ter limpos de maleza os camiños, valados, matos, e as beiras do monte e da casa.

*Zapateiro aos teus zapatos, e déixate doutro tratos.*

*Antes de casar, procura facenda onde traballar.*

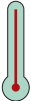
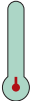
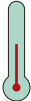
### DATOS CLIMATOLÓXICOS (Media dos anos 2001/2002/2003/2004)

Estación de recollida de datos	 Temperatura máxima absoluta (en catro anos)	 Temperatura mínima absoluta (en catro anos)	 Temperatura media do mes	 Días de Choiva	 Precipitación total L/m <sup>2</sup>
Mabegondo (A Coruña)	32 (día 18/2002)	6 (día 6/2003)	17,85	7	51,25
Bóveda (Lugo)	39 (día 14/2004)	5,5 (día 11/2002)	20,25	3	21
Leiro (Ourense)	39 (día 1/2001)	4,9 (día 11/2002)	19,91	6,75	33,45
Lourizán (Pontevedra)	35 (día 12/2001)	8,7 (día 11/2002)	19,9	7	56

**1 S.** Precioso Sangue do Noso Señor Xesucristo. Ss. Castro bispo, Aarón, mr.; Simeón, cf. Festa en Nogueira de Ramín (Ourense).

**2 D.** Ss. Visitación da Nosa Señora, Otón, b.; Urbano, mr.

**3 L.** Ss. Ireneo, mr.; Eliodoro, b.; Euloxio, mr.

  
Cuarto  
Crecente

**4 M.** Ss. Laureano, b.; Flavio, b.; Elías, b.

**5 M.** Ss. Mauriño, mr.; Filomena, vx.; Domicio, mr.

**6 X.** Ss. Tomé de Moore, mr.; Isaías, pr.f.; Matilde, vx.

**7 V.** "A Rapa" de Sabucedo (Pontevedra). Ss. Fermín; Cirilo, ap.; Próspero. Cristo da Luz en Hío (Pontevedra).

**8 S.** Ss. Isabel de Portugal, Uxío, Adriano III, p. Festa e Romaría en Outeiro de Rei (Lugo).

**9 D.** Nosa Señora das Marabillas. Ss. Anatolia, vx.; Xenón, mr.; Alexandre, mr.

**10 L.** Ss. Vidal, mr.; Leoncio, mr.; Mauricio, mr.; Amelis, vx. Xoán Xacobo Fernández mrs.

**11 M.** Ss. Pío I, p.; Sabino, mr.; Cibrán, mr.; S. Beieito, b. Festas en Allariz (Ourense). O Porriño e Arbo (Pontevedra). Romaría de S. Beieito de Cova da Loba (Ourense), e en Herbón (Padrón). Romaría de San Benitiño de Lérez (Pontevedra). San Beieito de Seráns (Romaría) Porto do Son.

  
Lúa  
Chea

**12 M.** Ss. León, ab.; Xoán Gualberto, ab.; Epifanía, mr.

**13 X.** Ss. Uxío, mr.; Esdrás, cf.; Xoel, pf.; Silas, cf.

**14 V.** Ss. Boaventura, b.; ciro, b.; Francisco Solano, cf.

**15 S.** Ss. Henrique, rei; Anastasio, b.; Zósima, mr. Romaría de San Beieito en Soutelo de Montes (Pontevedra). Aniversario da morte de Rosalía.

**16 D.** N. S. do Carme. Ss. Valentín, b.; Sisenando, mr.; Eustaquio, a. Festas de Baiona, Mondariz (Pontevedra), Marín, Vilagarcía, Camariñas, Corcubión e outros lugares.

**17 L.** Ss. Aleixo, b.; Teodoro, b.; León IV, p.

  
Cuarto  
Minguante

**18 M.** Ss. Mariña de Augas Santas; Camiño de Leslis, Federico, b. Festas en Cambados, Romaría na Lagoa Castiñeiras, Marín (Pontevedra).

**19 M.** Ss. Vicente Paul; Aura, vx.; Liberio, b.; Arsenio, cf.

**20 X.** Ss. Aurelio, mr.; Librada, vx; Comba, mr.; Elías, pr. Xosé María Díaz Sanxurxo. Festa Campeira en Cervantes (Lugo).

**21 V.** Ss. Daniel, pf.; Xulia, mr.; Clodio, mr.

**22 S.** Ss. María Madalena, Teófilo, mr.; Cirilo, b.

**23 D.** Ss. Apolinar, b.; Bernarldo, mr.; Gracia, mr.

**24 L.** Ss. Cristina, mr.; Aquilina, mr.; Mariña, mr. Festa en Campaña-Valga.

**25 M.** Santiago Apóstolo. Festa en Compostela (A Coruña), en Cortegada e Canedo (Ourense). Día do Padroeiro en Galicia. Romaría de Santiaguíño do Monte en Padrón. Romaría en Franza. Festa en Campaña-Valga.

**26 M.** Ss. Ana, nai da Nosa Señora, Olimpo, mr.

**27 X.** Ss. Serxio, mr.; Aurelio, mr.; Dionio, v.; Constantino, b.

**28 V.** Sta. Catina. Tomé; Víctor, p.

**29 S.** Ss. Marta, cx.; Beatriz, mr.; Lucía, mr. Romaría en santa Marta de Ribarteme (Pontevedra).

**30 D.** Ss. Domitila, vx.; Senén, mr.; Abel, cf.

**31 L.** Ss. Ignacio de Loyola, Flavio, mr.; Columbán, cf.

# Agosto



## O TEMPO



Seguirá a calor e a seca durante case todo o mes, con tempo axeitado para a troula nas moitas festas do noso país. Abundarán algo as brétemas, máis nas bisbarras preto do mar ca no interior, e as treboadas

serán poucas e espalladas. Tempo de colleitas e da sementeira dos nabos e cenorias, tamén de facer os derradeiros tratamentos da vide, sen esquecer o da podre da uva.

*Chuvia no Agosto, nin bo magosto, nin bo mosto, nin bo entrecosto.*

*O que che é burro, tanto é aquí coma en Lugo.*

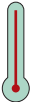
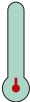
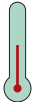
### DATOS CLIMATOLÓXICOS (Media dos anos 2001/2002/2003/2004)

Estación de recollida de datos	 Temperatura máxima absoluta (en catro anos)	 Temperatura mínima absoluta (en catro anos)	 Temperatura media do mes	 Días de Choiva	 Precipitación total L/m <sup>2</sup>
Mabegondo (A Coruña)	40 (día 12/2003)	5,5 (día 26/2004)	19,22	6,75	44
Bóveda (Lugo)	41,5 (día 7/2003)	7,5 (día 29/2002)	21,3	2	32,75
Leiro (Ourense)	41 (día 8/2003)	6,4 (día 1/2001)	20,34	6,25	31,65
Lourizán (Pontevedra)	38 (día 6/2003)	9,6 (día 17/2001)	20,55	9	67,75

**1 M.** Ss. Pedro ad-víncula. Ss. Fausto; Mauro, Fe. Romaría de S. Fiz en Vilarmide, Pontenova (Lugo). Festa do "San Fins" en Cabeiras-Arbo (Pontevedra).

**2 M.** N. S. dos Anxos. Ss. Alfonso María Ligoría; Estevo, p.m. Primeiro Domingo, festa de Sta. Mariña de Ramil. Castro de Rei.

**3 X.** Invenção do Corpo de Sto. Estevo. Ss. Lidia, Ciro. Festa de Santo Estevo en Vicedo (Viveiro).

**4 V.** Ss. Domingos de Guzmán; Helena; Tertuliano.

**5 S.** N. S. das Neves. Ss. Venancio, b.; Osvaldo, rei.

**6 D.** **Festa do Cristo en Vigo. Festa do Viño Albariño en Cambados (54 Aniversario).** A transfiguración do Noso Señor. Ss. Xusto; Pastor; Vicente, mr. Festa Viqinga en Catoira.

**7 L.** Ss. Mamede, Severino, mr.; Alberte.

**8 M.** B. Roxeiro de Meira. Festas en Ribeira (Pontevedra).

**9 M.** Bra. Urraca Sarmento. Ss. Domiciano, Marciano.



**10 X.** Ss. Lourenzo; Asteria. Festas en Foz (Lugo). Festa da Peregrina patrona de Pontevedra. Festa do polbo no Carballiño.

**11 V.** Ss. Susana, mr.; Filomena, vx.; Digna, mr.; Bieito, b. Festas.

**12 S.** Ss. Clara. Eusebio, Felicísima.

**13 D.** Ss. Hipólito, mr.; Hadegunda; Concordia.

**14 L.** Ss. Nuño Álvarez; Calisto, mr.; Demetrio, mr.

**15 M.** Asunción da N. señora. N. Señora dos Ollos Grandes, Patrona de Lugo. S. Paio, mr. Comezan "Os Caneiros" en Betanzos.

**16 M.** Ss. Xoaquín, pai da Nosa Señora; Roque. Romaría de San Roque en Vilagarcía (Pont.). Romaría de San Roque en Vigo, e en Hío.



**17 X.** Ss. Eufemia, Godina, Mamede.

**18 V.** Ss. Floro, mr.; Crispín, mr.; Louro, mr.

**19 S.** Ss. Tegra, mr.; Maxin, mr.; Timoteo, b.; Patricio, cf.

**20 D.** Ss. Bernaldo; Samuel, pf.; Cristovo, mr.

**21 L.** Ss. Xoana Francisca de Fremiot, Fidel, mr.

**22 M.** Pur. Cor. de María. Ss. Román; Tolomeo, b.; Patricio, cf.

**23 M.** Ss. Froitoso, mr.; Claudio, mr.; Eleazar, mr.



**24 X.** Ss. Bartol., ap. Romaría de S. Sebastián no Santuario de "A Rocha". Moalde (Pont.). Festa en Noia. Romaría en Naseiro-Viveiro (Lugo).

**25 V.** Ss. Luís, rei; Xenxo de Arlés, m. Bto. Pedro Vázquez.

**26 S.** S. Paio de Ti; Salvio; David.

**27 D.** Ss. Xosé de Calas.; Cesáreo; Vitorio. Fest. en Baralla (Lugo).

**28 L.** Ss. Agostiño; Moisés; Bibiano.

**29 M.** Degolación de S. Xoan Bautista. Ss. Sabina, vx.

**30 M.** Ss. Ero de Arm., Rosa de Lima, Arsenio. Virxe da Cabeza en Meis. Romaría da N. S. da Lanzad. (Pont.).

**31 X.** S. Ramón. O Conde Sto. N. S. da Rocha en Caldelas de Tui. A virxe da Lanzada (Pont.).



# Setembro



## O TEMPO



**A**índa continuará o tempo seco pero xa fresquiño polas noites e orballo polas mañanciñas; seguirán tamén os neboeiros que, arredor da metade dos

mes, poden rematar con algúns días de auga. Tempo de colleita de millo e de vendima; pero se chove, agarda, pois o millo húmido podrece, e uva mollada fai mal mosto.

*A auga mañanceira, non adoita ser duradeira.*

*Home que fía, muller que asubía, e galiña que non pon, na miña casa non.*

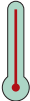
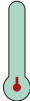
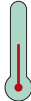
### DATOS CLIMATOLÓXICOS (Media dos anos 2001/2002/2003/2004)

Estación de recollida de datos	 Temperatura máxima absoluta (en catro anos)	 Temperatura mínima absoluta (en catro anos)	 Temperatura media do mes	 Días de Choiva	 Precipitación total L/m <sup>2</sup>
Mabegondo (A Coruña)	37,5 (día 13/2003)	3,5 (día 15/2004)	17,2	7	36,75
Bóveda (Lugo)	38 (día 6/2003)	2,8 (día 26/2001)	18,3	5	72,5
Leiro (Ourense)	35,9 (día 13/2003)	4 (día 19/2001)	17,68	12	44,95
Lourizán (Pontevedra)	33,1 (día 13/2003)	8,3 (día 26/2001)	19,22	9,25	62,25

- 1 V.** Ss. Xil., b.; Constancio, Ana, pr.; Terencio. Fest. en Bóveda.
- 2 S.** Ss. Teodoro, mr.; Antoiño, Eutiquiano, mr. Fest. do Santo Cristo de Goián, Vilar (Lugo).
- 3 D.** Ss. Pio X, p.; Eufemia; Dorotea, Martío.
- 4 L.** Ss. Marcelo, b.; Rosalía. fest. do Sto. Cristo en Portomarín. Romaría de Augas Santas en Pantón (Lugo).
- 5 M.** Ss. Obdulio, cf.; Macario, mr.; Urbano, mr.
- 6 M.** N. Sra. de Guadalupe. S. Fausto, mr. o.; Pastor; Vicente, mr.
- 7 X.**  
  
 Lúa  
 Chea  
 Ss. Rexina, mr.; Clodoaldo, mr.  
*Eclipse parcial de lúa 18:52 h.*
- 8 V.** A. A. Natividade da Nosa Sra. Fest. da N. Sra. do Campo, Ribadeo; N. Sra. dos Milagres, Allariz; da Escravitude; Virxe do Portal, Ribadavia; N. Sra. dos Remedios, Ourense e Castro Caldelas. Sant. Milag. do Cebreiro, Rom. na Franqueira. Os Remedios en Sarria.
- 9 S.** Ss. Pedro Claver; Serxio, cf. Fest. en Piñor de Cea (Ourense). Romaría do Libramento da Lamosa.
- 10 D.** Ss. Pedro Mezonzo. Pulqueria, cf.; Hilario, cf.
- 11 L.** N. Sra. das Viñas. Fest. en Sta. María do Porto, Marín (Pont.), Virxe de Guad., Rianxo (A Coruña). Rom. da N. Sra. da Barca. Muxía (A Coruña).
- 12 M.** O Doc. Nome de M<sup>a</sup> S. Leonc., mr., Fest. en Rib. de Lea-Lugo.
- 13 M.** Ss. Samuel de Iria; Amadeo, b.; Euloxio, b.
- 14 X.**  
  
 Cuarto  
 Minguante  
 Exalt. de Sta. Cruz. Sta. Rosa. Fest. do Ecce-Homo en Bocerreá (Lugo), Arcos-Outeiro de Rei (Lugo). Fest. da Virxe dos Milagres de Amil-Moraña. A Guadalupe en Rianxo. A Barca en Muxía, e a Nsa. Sra. do Leite en Liaño.
- 15 V.** As Gloriosas Dores da Nsa. Sra. Rom. da Virx, das Dores, en Pontecaldelas. N. S. das Ermidas en Cruz do Bolo. Fest. dos Ecce-Homo en Palas de Rei; Sant. Cristo en Pobra de Trives, e no Barco de Valdeorras; Os rem. en Mondoñedo (Lugo). Festas en

- Melide (A Coruña); Rom. das Angustias en Arcos (Lugo) faise o domingo que segue a Ecce-Homo ou no outro domingo seguido faise a Festa da Saleta en S. Xián de Mos (Lugo). Festa da Virxe do Cristal (cantada por Curros Enríquez) en Vilanova dos Infantes (Ourense).
- 16 S.** Ss. Cornelio, p.; Eumelia, mr.; Cibrao, b. Fest. no Carballiño (Our.). Rom. de Sta. Eufemia en Vilouchada-Trazo (Cr.).
- 17 D.** As Chagas de S. Fco. Ss. Comba, Hildegarda. Angustias (Cariño). Romaría (terceiro domingo de setembro).
- 18 L.** Ss. Desiderio, Sofía, Irea.
- 19 M.** Ss. Nilo, b.; Constancia, mr. Aparic., da Virx. da Saleta. S. Xenaro b. Fest. en Cea (Ourense). Fest. de Sta. Eufem. de Arteixo (Cr.).
- 20 M.** Ss. Denis, Susana, Eustaquio.
- 21 X.** Ss. Mateo, Xonás, Gregorio. Romaría do S. Mateo en Vilouchada-Trazo (A Coruña).
- 22 V.**  
  
 Lúa  
 Nova  
 Primeiro día do Outono. Ss. Tomé de Vilanova; Mauricio, mr. **Comezo do Outono. Eclipse anular de sol (hemisferio sur austral) 11:39 h.**
- 23 S.** Ss. Lino; Tegre, Antón.
- 24 D.** N. S. da Mercé. Rom. en Carcacia, Padrón. Rom. da N. S. da Sainza (Ourense). Fest. en Cristovo de Cea; fanse o antederradeiro domingo. Tamén A Mercé no Poulo de Ordes (A Coruña).
- 25 L.** Ss. Aurelis, vx.; Neomisía, vx.; Firmino, b.
- 26 M.** Ss. Amacio, cg.; Cibrao, mr.
- 27 M.** Ss. Cosme; Damián. fest. en Abadín (Lugo). Rom. de Sta. Minia en Brión (Lugo).
- 28 X.** Ss. Venceslau, rei; Heliodoro, mr.; Marcial, mr.
- 29 V.** S. Miguel Arc.; Ss. Euiquio, mr.; Heraclés. Rom. de S. Campio (Serra de Outes). Rosende (Sober).
- 30 S.**  
  
 Cuarto  
 Crescente  
 Ss. Xerome; Honorio, b.; Sofía, vd.; Vitoria, cf.

# Outubro





## O TEMPO

**M**es de tempo anubrado ventoso e húmido, pero xa frío. Os días de chuvia poden ser máis dunha ducia; pero, entremedias, de seguro que haberá outros solleiros e moi fermosos; polo San Froilán aínda a cousa non vai mal; xa no final, en canto os ventos viren do noroeste, o frío irá a máis e xa poderemos ver a primeira neve na montaña. Se a vendima non está rematada, aproveita os primeiros días enxoiitos para facelo. Remata tamén a colleita do millo, mazás, peras, marmelos, figos e noces.

*Cando Chove e vai vento, pecha a porta e estate dentro.*

*Na terra de lobos, hai que ouvear coma todos.*

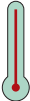
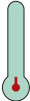
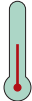
### DATOS CLIMATOLÓXICOS (Media dos anos 2001/2002/2003/2004)

Estación de recollida de datos	 Temperatura máxima absoluta (en catro anos)	 Temperatura mínima absoluta (en catro anos)	 Temperatura media do mes	 Días de Choiva	 Precipitación total L/m <sup>2</sup>
Mabegondo (A Coruña)	29,5 (día 5/2002)	2 (día 4/2003)	14,3	19,25	201,25
Bóveda (Lugo)	29 (día 30/2001)	1 (día 8/2003)	8,9	12	133
Leiro (Ourense)	28,53 (día 3/2004)	1 (día 18/2002)	13,55	23,25	310,1
Lourizán (Pontevedra)	28 (día 4/2002)	2,8 (día 23/2003)	15,67	19	318,5



**1 D.** Ss. Remixio, b.; Severo, cf.; Gregorio, mr. Festas do Rosario en moitas poboacións. En Padrón, festa do Rosario do convento dos Frades Dominicanos.

**2 L.** Ss. Anxos da Garda; Cirilo, mr.; Teófilo, mr.

**3 M.** Beato Vela. Ss. Tareixa do Neno Xesús; Cándido, mr.; Romana, vx.

**4 M.** Ss. Francisco de Asís; Crispín, mr.; Tiso, mr.; Quintín, mr.

**5 X.** Ss. Froilán, b. Patrón de Lugo; Simón, mr.; Mauricio, mr.

**6 V.** Ss. Bruno; Román, b.; Emilio, mr.

**7 S.**  
 Nosa Señora do Rosario; Ss. Marcelo; Augusto, cf.

**8 D.** Ss. Bríxida, vd.; Simeón, pt.; Demetrio, mr.; Hais, cf.

**9 L.** Nosa Señora de Cinta. Ss. Denis, mr.; Andrónico, mr.; Abraham, cf. Bto. Inocencio da Inmaculada mr.

**10 M.** Ss. Francisco de Borxa; Eusebio, cfr.; Víctor, mr.

**11 M.** Ss. Nicasio, b.; Plácida, vx.

**12 X.** N. Señora do Pilar de Zaragoza, Ss. Cibrán, b.; Fix, mr. Festa na Capela de Tremo Outeiro A Mahía-Santiago.

**13 V.** Ss. Duarte, rei; Saúl, mr.; Basilio, mr.; Adrián, mr.

**14 S.**  
 Ss. Calisto, p.; Fortuna, vx.; Gaudencio, cf.

**15 D.** Ss. Tareixa de Xesús; Antioco, mr. Leonardo, cf.

**16 L.** Ss. Eduvisis, mr.; Ambrosio, Xulio, b.

**17 M.** Ss. Margarida, María de Alacoque; Mariano, mr.

**18 M.** Ss. Lucas, ap.; Xián, Xusto. "As San Lucas" en Mondoñedo, Feira a Mercado (Lugo).

**19 X.** Ss. Pedro de Alcántara, cf.; Aquilino, cf.; Laura.

**20 V.** Ss. Marta, vx.; Irea, mr.; Aurelio, mr.

**21 S.** Ss. Icíá, cf.; Úrsula, mr.; Hilario, cf.

**22 D.**  
 Ss. María Salomé, cf.; Filipe, b.; Alodia, vx.

**23 L.** Ss. Antón, María Clarete; Servadando, mr.; Teodoro, mr.

**24 M.** Ss. Rafael Arcanxo; Martiño, cf.; Fortunato, cf.

**25 M.** Ss. Crisanto e Darío, esp.; Teodosio, mr.

**26 X.** Evaristo, p.; Felicísimo, mr.; Damián, mr.; Engracia, mr.

**27 V.** Ss. Vicente, mr; Sabina, mr.; Cristela, mr.

**28 S.** Ss. Simón, ap.; Anastasia. Festas en Baión-Rubiáns Vilagarcía.

**29 D.**  
 Ss. Eusebia, vx.; Narciso, b.; Valentín, cf. *Comezo da hora de inverno. Retrasarase un hora a partir das 03 h.*

**30 L.** Festa do Cristo Rei. Ss. Marcelo, mr. Macario, mr.; Lupercio, mr.

**31 M.** Ss. Urbano, b.; Nemesio, mr.; Lucía, mr.

# Novembro



## O TEMPO



**S**eguirá o tempo anubrado e tristeiro case todo o mes, con chuvias intermitentes, pero só algúns días a auga será abundante. Cando as nubes clarexen deixarán paso a un tempo máis frío con

nevaradas nos altos e xeadas no val. Tempo de plantar as árbores para repoboar o monte, facer a destilación da augardente, facer os primeiros trasfegos do viño e comezar a poda das árbores.

*Se queres ter allo fino, planta polo San Martiño.*

*Chuvia no mar e vento na ría, auga para todo o día.*

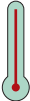
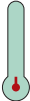
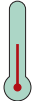
### DATOS CLIMATOLÓXICOS (Media dos anos 2001/2002/2003)

Estación de recollida de datos	 Temperatura máxima absoluta (en catro anos)	 Temperatura mínima absoluta (en catro anos)	 Temperatura media do mes	 Días de Choiva	 Precipitación total L/m <sup>2</sup>
Mabegondo (A Coruña)	24,5 (día 7/2003)	-4 (día 28/2004)	10,4	12,75	142,5
Bóveda (Lugo) (3 anos)	22,5 (día 7/2003)	-3 (día 24/2001)	8,8	13	129
Leiro (Ourense)	24,16 (día 6/2003)	-3,9 (día 23/2001)	8,35	22,75	152,5
Lourizán (Pontevedra)	23,6 (día 6/2003)	1 (día 1/2001)	11,8	13,5	218,25

---

**1 M.** Adicado ás Animas. Festas de Tódolos Santos. Gran Feira do Ano en Monterroso.

---

**2 X.** Conmemoración Defuntos. Ss. Eustaquio, b.; Lobias, mr.

---

**3 V.** Ss. Mártires de Zaragoza; Cesáreo, Hilario, mr.; Argmentol, b.

---

**4 S.** Ss. Carlos Borromeo; Amancio, b.; Modesta, cf.

---

**5 D.** Ss. Sabela, cf.; Zacarías, cf.; Filoteo, cf.



Lúa Chea

---

**6 L.** Ss. Leonardo, cf.; Severo.

---

**7 M.** Ss. Herculano, mr.; Rufo, mr.; Florencio, cf.

---

**8 M.** Ss. Clodio, mr.; Godofredo, b.; Gregorio, cf.

---

**9 X.** Ss. Teodoro, mr.; Orestes, mr.

---

**10 V.** Ss. André, cf.; Demetrio, mr.; Tiberio.

---

**11 S.** Ss. Martiño, b.; Valentín, mr. Feira Anual San Martiño en Vilar de Francos Calo-Teo (A Coruña).

---

**12 D.** Ss. Aurelio, b.; Isaac, mr. Millán. S. Xosafat b.e. mr.



Cuarto Minguante

---

**13 L.** Ss. Estanislao de Koska, Diego de Alcalá.

---

**14 M.** Ss. Trahamunda de Poio; Serapio, mr.; Lorenzo, b.

---

**15 M.** Ss. Alberte Magno, b.; Leopoldo, cf.; Segundo, mr.

---

---

**16 X.** Ss. Valerio, mr.; Marcelo, mr.; Inés, cf.; Xertrude V.

---

**17 V.** Ss. Gregorio, b.; Hugo, B.; Denis, mr. Ss. Sabela de Hungría.

---

**18 S.** Ss. Odón, cf.; Tomé, cf.; Román, mr.

---

**19 D.** Abdías, p.

---

**20 L.** Ss. Fiz de Valois, fd.; Silvestre, b.; Octavio, mr.



Lúa Nova

---

**21 M.** Presentación de Nosa Señora. Ss. Alberte, b.; Eutiquio, mr.

---

**22 M.** Ss. Icí, vx.; Estevo, mr.; Gregoria, b.

---

**23 X.** Ss. Clemente, p.; Lucrecia, mr.; Gregoria, b.

---

**24 V.** Ss. Gonzalo de Mondoñedo; Flora, vx.

---

**25 S.** Ss. Catarina, vx; Erasmo, mr.; Mercurio, mr.

---

**26 D.** Ss. Silvestre, a.; Mauricio, cf.; Marcelo, mr.

---

**27 L.** Ss. Virxilio, b.; Primitivo, mr.; Sadurniño, b.

---

**28 M.** Ss. Gregorio III, p.; André, mr.; Rufo, mr.



Cuarto Crecente

---

**29 M.** Ss. Brais, mr.; Demetrio, mr.; Iluminada, vx.

---

**30 X.** Ss. André, ap.; Maura, vx.; Constanca, cf. Festa Anual de Santo André na Rúa (Ourense). Festa principal do Santo André de Teixido.

---

# Nadal







## O TEMPO

**T**empo de inverno con aires do norte e frío abondo, pero sen moita auga. Cando cambie a lúa tamén o tempo pode cambiar, con días non tan fríos e máis húmidos; pero en chegando a derradeira semana do ano, case seguro que imos ver folerpar. A matanza do porco pode ser unha das faenas deste mes, tamén a poda e apertura de buracos para novas árbores.

*Se a neve cae na lama, por auga chama*

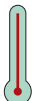
*Gasta en festas e viño o que has de deixar ao sobriño.*

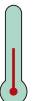
### DATOS CLIMATOLÓXICOS (Media dos anos 2001/2002/2003/2004)

Estación de recollida de datos	 Temperatura máxima absoluta (en Catro anos)	 Temperatura mínima absoluta (en Catro anos)	 Temperatura media do mes	 Días de Choiva	 Precipitación total L/m <sup>2</sup>
Mabegondo (A Coruña) (3 anos)	20 (día 17/2002)	-6 (día 22/2001)	9,3	14	126
Bóveda (Lugo) (3 anos)	20 (día 22/2002)	-12 (día 18/2001)	6,1	11	103
Leiro (Ourense)	18,2 (día 22/2002)	-9,8 (día 17/2001)	5,63	23,25	150,5
Lourizán (Pontevedra)	19,6 (día 22/2002)	-3,6 (día 25/2001)	9,62	14,5	147

---

**1 V.** Ss. Diodoro, mr.; Adrián, mr.; Natalia, vx.

---

**2 S.** Ss. Bibiana, vx.; Paulina, mr.; Aurelia, mr.

---

**3 D. Primeiro Domingo do Advento.** Ss. Francisco Xavier; Clodio e Hilaria, esp.

---

**4 L.** Ss. Bárbara; Bernaldo, b.; Simón, mr.

---

**5 M.** Ss. Damancio, a.; Sabas, a.; Evaristo, b.

---



Lúa  
Chea

**6 M.** Ss. Fernando de Antealtares; Nicolao, b.; Denisa, mr.

---

**7 J.** Ss. Ambrosio, b.; Urbano; Simeón, cf.

---

**8 V.** Ss. Purísima Concepción da Santísima Virxe.

---

**9 S.** Ss. Valerio, mr.; Primitiva, mr.; Restituto, mr.

---

**10 D. Segundo Domingo do Advento.** Nosa Señora de Loreto. Ss. Leiquiades, p.; Baia de Mérida.

---

**11 L.** Ss. Dámaso, p.; Daniel, cf.; Sabrino, b.

---

**12 M.** Nosa Señora de Guadalupe de Méxicao. Ss. Adelaida, mr.

---



Cuarto  
Minguante

**13 M.** Ss. Lucía, vx.; Orestes, mr.; Otilia, cf.

---

**14 X.** Ss. Arsenio, mr.; Isidoro, mr.; Venancio, cf. S. Xoán da Cruz.

---

**15 V.** Ss. Marcos, mr.; Ireneo, mr.; Teodoro, mr.

---

**16 S.** Ss. Albina, mr.; Ananias, cf.; Eusebio, cf.

---

---

**17 D. Terceiro Domingo do Advento.** Ss. Froilán, mr.; Lázaro, b.; Olimpio, cf.

---

**18 L.** Ss. Moisés, mr.; Gracián; Rufo, mr.

---

**19 M.** Ss. Nemesio, mr.; Darío, mr.; Ciriaco, mr.

---

**20 M.** Ss. Domingos de Silos; Teófilo, mr.; Tolomeo, mr.; Feira dos Capóns en Vilalba.

---



Lúa  
Nova

**21 X.** Ss. Aldara; Dosinda, mr.; Anastasio, mr.; Tomé, ap.  
**Comezo do Inverno.**

---

**22 V.** Ss. Demetrio, mr.; Honorato, mr.; Xudite.

---

**23 S.** Ss. Evaristo, mr.; Victorino, mr.; Babilides, mr.

---

**24 D. Cuarto Domingo do Advento.** Noiteboa. Ss. Delfín, b.; Teótimo, mr.

---

**25 L. Natividade do Noso Señor.**

---

**26 M.** Ss. Denis, p.; Arquelano, b.; Teodoro, cr.

---

**27 M.** Ss. Xoán, ap.; Clodio, cf.

---



Cuarto  
Crecente

**28 X.** Os Santos Inocentes. Ss. Teófilo, mr.; Cesáreo, mr.

---

**29 V.** Beatriz Bidal. Ss. Tomé de Cantorbery; Domingo, mr.

---

**30 S.** Translación do Apóstolo Santiago a Compostela. Festa Patronal de Padrón. Festa Patronal en Santiago de Buxán (Dubra).

---

**31 D.** Ss. Silvestre, p.; Franquila do Sil; Comba, vx.; Festa Patronal de Rianxo.

---



# Quadris duo

O primeiro  
Funxicida  
que combate  
el só **Mildeu**  
e **Oídio** da viña



# Quiéiro de malas herbas (I)



1-. *Chenopodium album* L.:  
FARIÑENTO, SAÍNCHO, CINSEIRO,  
FARNELO. Cenizo y Ceñilgo (E).



2-. *Amaranthus retroflexus* L.:  
BELDO, BELDRO. Bledo, Amaranto  
y Moco de pavo (E).



3-. *Lolium* spp.:  
XOIO, XUIO. Vallico, ray-grass y  
cizaña (E).



4-. *Cyperus* spp.: XUNCA, XUNCIA,  
CASTAÑETA, HERBA DA BÓLA,  
HERBA XUNQUEIRA, CAROLA. Juncia,  
Castañuela y Chufa común (E).



5-. *Echinochloa crus-galli* (L.)  
P. Beauv.: MILLÁ, MILLÁN, MILLAIRA  
MÍLLARA, MILLACA, MILLARAZA.  
Panicera y pata de gallo (E).



6-. *Cynodon dactylon* (L.) Pers.:  
GRAMA, PATA DE GALIÑA.



7-. *Senecio vulgaris* L.: HERBA  
CANA, CASAMELOS, CÁLSAMO.  
Senecio y Lehocino (E).



8-. *Rumex* spp.: CARBEA, CARBÉS,  
CARDENCHA, ACEDA, VINAGREIRA,  
ACEDEIRA, LABAZA. Acedera, Romaza,  
Paniega y Lengua de vaca (E).





9-. *Stellaria media* (L.) Vill.:  
MORUXA, MURUXA.  
Hierba pajarera y pamplina (E).



10-. *Convolvulus arvensis* L.:  
CORREGOLA, CORRIOLA.  
Correhuela y Campanillas (E).





11-. *Solanum nigrum* L.: HERBA  
MOURA, TOMATIÑO. Tomatitos  
y Tomatito del diablo (E).







12-. *Avena* spp.: AVEA, AVEA  
LOUCA. Falsa avena, Avena loca y  
Ballueca (E).

# VIÑEDOS GALEGOS

ESTADOS	NO INVERNO	Ó GROMAR	GROMOS DE 10 - 30 cms.	ACIOS Á VISTA
PRAGAS E ENFERMIDADES				
<b>MILDEU</b>	 <b>ZZ CUPROCOL</b> A dose máxima autorizada		<b>RIDOMIL GOLD COMBI</b> 200 g/hl	<b>QUADRIS DUO</b> 125 gr/hl (*) ou <b>RIDOMIL GOLD COMBI</b> 200 g/hl
<b>OÍDIO</b>		<b>THIOVIT-JET</b> 500 g/hl	<b>QUADRIS DUO</b> 125 gr/hl (*) ou <b>THIOVIT-JET</b> 500 g/hl	<b>QUADRIS DUO</b> 125 gr/hl (*) ou <b>THIOVIT-JET</b> 500 g/hl
<b>EXCORIOSE</b>		<b>THIOVIT-JET</b> 800 g/hl ou <b>RIDOMIL GOLD MZ</b> 300 g/hl	<b>THIOVIT-JET</b> 800 g/hl ou <b>RIDOMIL GOLD MZ</b> 300 g/hl	
<b>PODRE DA UVA</b>				
<b>VERMES DA UVA</b>	 <b>ACTELIC OIL</b> Contra formas invernantes dos Acaros e Coccidos. Dose: 0,75-1l/hl			

No caso de ataques de "Acariosis" ou "Araña Vermella", aplicar NEORON (150-200 ml/hl)

# GUIA DE TRATAMENTOS

COMEZO DA ESFARNA	REMATE DA ESFARNA	GRAN DE ERVELLA	NA PINTA	3 SEMANAS ANTES DA VENDIMA
				
<b>QUADRIS DUO</b> 125 gr/hl <sup>(*)</sup>	<b>QUADRIS DUO</b> 125 gr/hl <sup>(*)</sup> ou <b>ZZ COBRE SUPER PLUS</b> 400 g/hl	<b>ZZ COBRE SUPER PLUS</b> 400 g/hl	<b>ZZ COBRE SUPER PLUS</b> 400 g/hl ou <b>ZZ CUPROCOL</b> 250 ml/hl	<b>ZZ CUPROCOL</b> 250 ml/hl ou <b>ZZ COBRE SUPER PLUS</b> 400 g/hl
<b>QUADRIS DUO</b> 125 gr/hl <sup>(*)</sup>	<b>QUADRIS DUO</b> 125 gr/hl <sup>(*)</sup> ou <b>TOPAS</b> 30 ml/hl	<b>TOPAS</b> 30 ml/hl	<b>TOPAS</b> 30 ml/hl	
			<b>SWITCH</b> 100 g/hl	<b>SWITCH</b> 100 g/hl
<b>KARATE ZEON</b> 10-20 ml/hl <b>ACTELLIC 50</b> 250 ml/hl (Actellic 50 non debe mesturarse con RIDOMIL GOLD COMBI)	<b>KARATE ZEON</b> 10-20 ml/hl <b>ACTELLIC 50</b> 250 ml/hl (Actellic 50 non debe mesturarse con RIDOMIL GOLD COMBI)		<b>KARATE ZEON</b> 10-20 ml/hl <b>ACTELLIC 50</b> 250 ml/hl (Actellic 50 non debe mesturarse con RIDOMIL GOLD COMBI)	

(\*) Considérase un gasto de 800 l de auga por ha; o que equivale a 1 l ou Kg de produto por ha.

# Males da viña

que convén saber combater nas  
nosas cepas

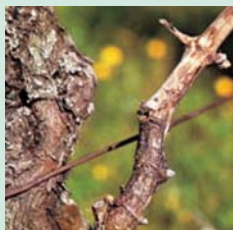

## EXCORIOSE

Trátase dunha enfermidade que fai feridas nas varas da poda e estraga as xemas. Este mal cada ano vai a máis e non se combate con sulfatos correntes.

Debe botarse no comezo da agromada e tamén oito días despois THIOVIT-JET a dose de 1 kg/hl reforzando así o control de Erinosis e Oidio. Oito días mais tarde do último tratamento botarase RIDOMIL GOLD MZ a 300 g/hl.



## PODRE DA UVA

Este mal ataca sempre as mellores castes do país e tamén a todas aquelas de acio pecho.

- O primeiro tratamento farase ó remata-la "Purga" con "QUADRI DUO" contra mildeo nesta data e tamén frenante do "Podre".
- Os outros tratamentos faranse con "SWITCH" o envero, e 21 días antes da vendima; e pode mesturarse cos produtos anti-mildeu. Dose 100-150 g/hl.



## VERME DA UVA

É un verme que no primeiro come as flores do acio e fai unhas teiñas como se fose unha araña; máis tarde fura as uvas e apodrecen por esta causa. Esta praga tópase en case que tódalas viñas, uns anos máis que outros. Combátese botando "ACTELLIC 50" a dose de 250 ml/hl ou "KARATE ZEON" 10-20 ml/hl. Tamén se pode aplicar INSEGAR a 200 g/ha antes das postas.

- O primeiro tratamento farase ó comezo da "Purga"
- Un ou dous tratamentos máis faranse no mes de Agosto e Setembro.

Os tratamentos deben dirixirse ben ó acio e pódense mesturar cos produtos indicados contra o Mildeo.



## ESBARRELADO OU CORREMENTO DA FLOR

Contra o corremento "CULTAR" (Regulador de crecemento). Bótase 15 días antes da "Esfarna", a dose de 50 ml/hl.

As aplicacións de "ZZ CUPROCOL" despois da poda e o fertilizante foliar "ISABION" durante os tratamentos contra o Mildeu, sempre van ben nestes casos.



## REFORZAMENTO DAS CEPAS

Os nosos viñedos son moi pouco fertilizados, por iso vanlle moi ben os tratamentos cun "fertilizante foliar". Deben facerse tres ou catro aplicacións durante a época de máis medrío das gromadas e uvas.

Aplicar "ISABION" a 300 ml/hl.

Este fertilizante pode mesturarse no momento do tratamento cos produtos indicados contra o Mildeu.

A partir do pintor aplicacións con STIMUFOL K 300 g/hl favorecen a maduración da uva.



## MALAS HERBAS

Para combater-las malas herbas entre as cepas en calquera época do ano, pode botarse o herbicida "GRAMOXONE PLUS" a dose de 500-750 ml/hl. Os mellores resultados acádanse durante os meses de menos sol e máis humidade (dende Outono a Maio).

O "GRAMOXONE PLUS" pode botarse cantas veces veñan as herbas e non dana as raíces ni os talos, nin deixa residuo ningún no terreo.

Tamén pode botarse "TOUCHDOWN PREMIUM" a dose de 500 a 800 ml/hl. Este dura máis que GRAMOXONE PLUS e tampoco deixa residuos na terra.



# Consellos para os cuidados da Viña

 **CANDO PLANTES CEPAS**, procura un patrón axeitado á túa terra: nas terras soltas e secas de ladeira precisa plantas con patrón de raíz profunda; nas terras frescas de ribeira, a clase de patrón ten que ser de raíz máis superficial. Tamén é importante que a afinidade da caste de cepa a enxertar con patrón sexa boa. Antes de mercar os patróns ou cepas enxertadas, convén asesorarse nos Servicios Oficiais de Extensión Agraria ou na Estación Enolóxica.

 **GALICIA, POLA SÚA CLIMATOLOXÍA**, é un país endémico de enfermidades de fungos, especialmente "Mildeu". Os tratamentos de inverno contribúen a unha sanidade mellor das cepas. Tratamentos indicados son: ZZ CUPROCOL á caída da folla (outubro); e un segundo tratamento de ZZ CUPROCOL + ACTELLIC OIL despois da poda (febreiro-marzo).

 **AS VIÑAS CON "EXCORIOSE"** deben ser tratadas ó rebentar a gromada con "THIOVIT JET" ou "RIDOMIL GOLD MZ" e "QUADRI DUO" nos seguintes tratamentos.

 **OS LABORES FONDOS DA VIÑA** deben facerse sempre na plena parada invernal, sempre antes da movida do zume.

 **O RISCO DE XEADAS AUMENTA** nas viña con herba. No mes de abril, en que hai risco de xeadas tardías, as cepas deben ter un solo limpo de herbas. Unha aplicación de GRAMOXONE PLUS nese mes é moi recomendable. É posible facer a aplicación con TOUCHDOWN PREMIUM, tendo en conta non mollar nin panpanos, nin gromos nin follas.

 **COMEZA A SULFATAR** cando vexas que hai risco; non esperes a cando sulfate o veciño ou a que cho diga alguén de fóra da túa bisbarra; as viñas de cada terra e de cada caste teñen riscos distintos; a túa experiencia de anos anteriores é a que máis vale.





**NON SACHES A VIÑA CANDO** está próxima a "purga" ou "esfarna", pois un pequeno dano nas finas raíces da superficie pode ser motivo de caída de flor.



**OS PRIMEIROS TRATAMENTOS** ata inicio de floración con RIDOMIL GOLD COMBI. e ata o grao de ervella é axeitado facelos con QUADRI DUO; este sulfato combate el só "Mildeu", "Oídio" e outras enfermidades, ademais é dos

indicados nos programas de "Lolita Integrada".



**SE O TEMPO TEN RISCO** nunca esperes máis de 12 días dun tratamento a outro, e se chove procura un escampo para tratar, pois un tratamento nestes días pode ser a salvación da colleita.



**DESPOIS DA UVA "GRAO DE ERVELLA"** son axeitados os tratamentos con produtos equilibrados en Cobre. "ZZ COBRE SUPER PLUS" esta especialmente indicado nos viñedos de Galicia pola súa acción funxicida triple e polo seu contido en Magnesio, do que teñen carencia case que todos os nosos viñedos.



**ÓS TRATAMENTOS CON "ZZ COBRE SUPER PLUS"** debe mesturárselle "TOPAS" ou "THIOVIT JET" para combater ó mesmo tempo "Mildeu" e "Oídio".



**NON ESOLLES A VIÑA MOI CEDO** nin máis da conta: esfollar moi cedo coas uvas medrando pode facer que o sol lles produza danos; quitarlle moitas follas adultas pode mermar a formación de azucres na uva.



**NON VENDIMES UVA MOLLADA** e quíttalle o "Podre" se o ten.

# Tratamentos

## Das Froiteiras de Carabuña

(Pavieiras, melocotoeiros, ameixeiras e outros)

Para o control das enfermidades da "Lepra", "Fusicocum", "Cibrado" e outros fungos, e tamén contra os "Pulgóns", faranse os seguintes tratamentos:

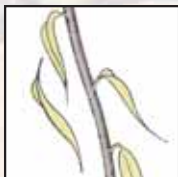

### Á CAÍDA DA FOLLA:

(Outubro-Novembro)

**ZZ-CUPROCOL** (200 ml/hl)



### Ó INCHADO DAS XEMAS:

(Febreiro-Marzo)

- Un primeiro tratamento ó comezo
- Outro tratamento, xusto antes da abertura das flores con:

**ZZ-CUPROCOL** (200 ml/hl)

**ACTELIC-OIL** (1 l/hl)



### Ó FINAL DA FLORACIÓN: (Abril)

**TOPAS** (40 ml)

**ACTARA** (20-40 g/hl)

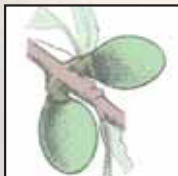

### Ó INCHADO DOS FROITOS:

(Abril-Maio)

- Tratar cada 15 días con:

**TOPAS** (40 ml)

**ACTARA** (20-40 g/hl)

Se aparecen outras pragas ou enfermidades, consultar o noso Servicio Técnico.



# Tratamentos a facer

Por cada 100 litros de auga

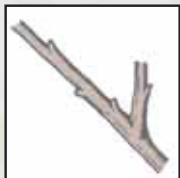

## NOVEMBRO

(Na caída da folla)

ZZ-CUPROCOL ..... 400 ml

## XANEIRO

 despois da poda:

ACTELIC OIL ..... 1 l

ZZ-CUPROCOL ..... 400 ml



## MARZO - ABRIL

(antes de rebentar)

ZZ CUPROCOL ..... 400 ml

ACTELIC - OIL ..... 1 l



## ABRIL - MAIO

(Cando estea rebentando)

Botarase algún dos funxicidas seguintes:

TOPAS ..... 40 ml

SCORE ..... 20-30 ml



## ANTES DAS FLORES

Mesturar no tratamento os seguintes produtos:

SCORE ..... 20-30 ml

ACTARA ..... 30-40 g

ISABION ..... 300 ml

Este programa está posto ó día cos máis modernos productos a empregar no control das pragas e pestes que acometen tódolos anos na nosa terra a estas froiteiras.

# nas Maceiras e Pereiras

Por cada 100 litros de auga

## DURANTE AS FLORES

Nesta época conven non facer tratamentos a non ser que se vexa unha peste forte.



## Á CAÍDA DAS FLORES

Mesturar no tratamento os seguintes produtos:

SCORE .....	20 ml
ACTARA .....	30-40 g
ACTELIC 50 ou .....	250 ml
KARATE ZEON .....	10-20 ml
ISABION .....	250 ml



## NA MEDRA DO FROITO

Cada 10 ou 12 días ata un mes antes da colleita farase un tratamento coa mestura dos produtos seguintes:

ACTELIC 50 ou .....	250 ml
KARATE ZEON .....	10-20 ml
SCORE .....	20 ml
ISABION .....	250 ml

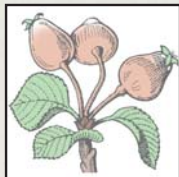

## ULTIMO TRATAMENTO

ACTELIC 50 ou .....	250 ml
KARATE ZEON .....	10-20 ml



Hai outra praga chamada "araña vermella" que pode acometer algunha vez, neste caso tratarase unha ou dúas veces con **ZELDOX**.

# RIDOMIL

# GOLD

O resultados máis fiables.

O menor impacto medioambiental.

Eficacia probada en todas as fronteas.

BOLSA  
HIDROSOLUBLE

**PREVENTIVAMENTE** Antes de que apareza o mildeu.

**Ó PRINCIPIO** Cando as cepas están en crecemento.

**O PRIMEIRO** O primeiro produto no programa de tratamentos.

# Tratamentos de Invernadoiros e hortas







PROBLEMAS	TRATAMENTOS
VERMES da terra	FORCE (15 kg/ha); mesturado coa terra.
MILDEU (Tomates e outros)	ORTIVA (80 ml/hl) ou RIDOMIL GOLD PLUS (400 g/hl) RIDOMIL GOLD MZ (300 g/hl) ou ZZ-COBRE SUPER PLUS (400 g/hl) ZZ-CUPROCOL, cando os froitos estean xa a madurar (150-200 ml/hl).
BOTRITE (Calquera cultivo)	SWITCH (morango, tomate, berenjena, leituga e xudía verde) 100 g/hl.
PULGÓNS (Calquera cultivo)	APHOX (100 g/hl) ou ACTARA (20 g/hl).
MOSCA BRANCA	APPLAUD (40-50 g/hl) mesturado con ACTELLIC 50 (250 ml/hl) ou ACTARA (20-30 g/hl).

PROBLEMAS	TRATAMENTOS
HERBAS	GRAMOXONE PLUS, dirixindo a pulverización entre os correcores e as plantas (600 ml/hl). FUSILADE MAX (350 ml/hl). Mata herbas de folia estreita sen danar cultivo aínda que este se molle.
CULTIVOS CATIVOS	ISABION (250 ml/hl) aplicar varias mans. Pode mesturarse cos fungicidas.
FUNGOS, en Caraveis, Rosas e outros cultivos	SCORE (30-50 ml/hl).
OÍDIO	TOPAS (40 ml/hl).
VERMES que comen froitos, flores, follas ou talos	KARATE ZEON (10-20 ml/hl) ou COSTAR (30-50 g/hl).
ARAÑA VERMELLA	ZELDOX (50 g/hl) VERTIMEC (50-100 ml/hl) ou KELDOX (100 ml/hl).
LESMAS E CARACOIS	ALIMET (15-30 kg/ha).

NOTA: non mesturar Isabión con Cobre Super Plus nin ZZ-Cuprocol.



# Tratamentos

Estadio Fenológico Praga/ Enfermidade	 Sementeira	 Xerminación Gromos	 Desenvolvemento das follas	 Formación de brotes laterais	 Crecedamento lonxitudinal (brotes principais)
MILDEU (MERA)			RIDOMIL GOLD MZ (300 gr/hl ou 2,5 kg/ha) RIDOMIL GOLD PLUS (400 gr/hl ou 4 kg/ha) COBRE SUPER PLUS (400 gr/hl ou 4 kg/ha)		
ALTERNARIA					
INSECTOS DO CHAN	FORCE (15 Kg/ha)				
ROSCAS E EIRUGAS	KARATE KING (450 gr/ha ó 80 gr/hl)				
ESCARAVELLO DA PATACA				ACTARA (100 gr/ha ó 30 gr/hl)	
PULGÓNS				ACTARA (100 gr/ha ó 30 gr/hl)	
MALAS HERBAS	GRAMOXONE PLUS (1,5-3 lt/ha)				
	TOUCHDOWN PREMIUM (2-3 lt/ha)			FUSILADE MAX (1,5-1,75 lt/ha)	
DESECANTES					
FERTILIZANTES FOLIARES			ISABION (300 ml/hl) ABOFOL L (100 gr/hl)		
CARACOIS E LESMAS			ALIMET (15-30 Kg/ha)		

CRUISER: Tratamento da semente para o escaravelo e mais o pulgón. Dóse: 22 cc/100 kg de pataca



# das Patacas

Floración	Formación do froito	Maduración de froitos e sementes	Senescencia	OBSERVACIÓNS
				Tratar nos momentos de máximo crecemento do cultivo. Alternar produtos.
				Tratar ao inicio do ataque.
				Aplicar en tratamento localizado no momento da sementeira.
				Tratar para aproveitar efecto repelente xunto co herbicida ou cando se observen danos.
				Tratar ao ver as primeiras larvas. Controla tamén adultos.
				Tratar ao apareceren os primeiros pulgóns.
				Gramoxone Plus e Touchdown Premium tratar antes de nacer a pataca. Fusilade Max controla gramíneas anuais e perennes despois de nacidas (xoio, avea louca, millán, rebrotes cereal, etc..)
			<b>REGLONE (2-3 lt/ha)</b>	Deixar pasar polo menos 2 semanas ata a recolección.
				Axuda a restablecerse de procesos coma xeadas, sarabia, stress, etc.
				Completo fertilizante foliar para procesos carenciais das plantas.
				Insecticida en forma de cebos en gránulos.

# Actara

**Insecticida sistémico,  
con acción por  
contacto e ingestión**



**AVANZA CON FORZA!**



# Tratamentos do millo e outros cereais

## Millo

PROBLEMAS	TRATAMENTOS	OBSERVACIÓNS
Malas herbas	<b>Primextra Gold Twin</b> (Dual Gold 0,5-2 l/ha) +Gesaprim(2-3 l/ha)	Para herbas gramíneas e de folla ancha antes da nacemento do millo.
	<b>Callisto</b> (0,75-1,5 l/ha)	Aplicábase 1,5 l/ha para control da xuncia. Controla ademais as herbas de folla ancha e dixitaria (pata de galiña).
	<b>Samson</b> (1,25-1,5 l/ha)	Aplicar para controlar gramíneas despois de nacidas, como millán, setaria, etc. Aplicar con millo 4-8 follas.
	<b>Eclat</b> (0,4 kg/ha)	Para controlar herbas de folla ancha unha vez nacidas. Aplicar con millo (4-8 follas). Mesturar Agral.
Pulgóns e eirugas	<b>Karate Zeon</b> (0,125-0,4 l/ha)	Aplicar ó inicio do ataque
Insectos chan (verme arame, vermes brancos, etc)	<b>Force</b> (10-15 kg/ha)	Aplicar localizado na liña de sementeira

## Cereais de inverno (Trigo e Cebada)

PROBLEMAS	TRATAMENTOS	OBSERVACIÓNS
Malas herbas	<b>Auros Plus</b> (3,5 l/ha + 40 g/ha)	Controla xoio e herbas folla ancha. Aplicar desde a sementeira ata herbas en 2 follas.
	<b>Logran Rex</b> (3,5 l/ha + 45 g/ha)	Controla xoio e herbas de folla ancha. Aplicar desde a sementeira ata metade do afillado do cereal.
	<b>Agroxone</b> (1,5-2 l/ha)	Aplicar despois de nacida a herba. Pode mesturarse con Logran.
	<b>Amadeus</b> (15-25 g/ha)	Controla herbas de folla ancha xa nadas. Mesturar con Agral
	<b>Topik</b> (250 ml/ha) Aplicar non máis de 300-400 l agua	Controla Avea e xoio nacidos en Trigo. Aplicar en pleno afillamento.
	<b>Splendor</b> (1,4-1,6 l/ha) Aplicar con non máis de 300-400 l agua	Para controlar Avea e xoio en trigo e Cebada, cando están nacidas. Aplicar pleno afillamento. Mesturar con Canplus.
Enfermidades foliares (Roia, Oídio, Septoria, etc)	<b>Alto Combi</b> (0,25-0,5 l/ha)	Aplicar ó comezo dos síntomas
Tratamentos sementes (carie, tizón, septoria, etc)	<b>Dividend</b> (100-200 ml/100 kg semente)	Aplicar impregnando a semente homoxeneamente
Insectos grans almacenados	<b>Actellic Polvo</b> (400 g/tonelada gran)	Salferir e mesturar co gran de cereal



**Contra  
a Xuncia  
do millo**

# *Callisto*

**A mellor solución,  
naturalmente**

**DOSE: 1.500 cc/Ha.**  
(40-50 cc/mochila de 15 l.  
para 250-300 m<sup>2</sup> de terra)

*Callistemon Plant Technology*





# Feiras gastronómicas de toda Galicia

A CORUÑA		
LUGAR	FESTA GASTRONOMICA	FECHA
A Barqueira (Cerdido)	Feira Monográfica do Mel	Outubro
A Brea (Carballo)	Festa do Pan da Brea	Xullo
A Coruña	Feira do Viño Galego	Agosto
Arzúa	Feira do Queixo de Arzúa	1º domingo de Marzo
As Pontes	Feira do Grelo	Domingo de Entroido
As Pontes	Feira dos Fungos e Cogomelos	Novembro
Bergondo	Festa da Orella	Sab. sig. ao Martes de Entroido
Betanzos	Festa do Viño de Betanzos	2º quincena de Abril
Betanzos	Feira Exaltación do Viño do Ulla	Domingo seguinte a Pascua
Brión	Festa da Froita	Xullo
Camariñas	Festa do Polbo	Xoves Santo
Camariñas	Festa do Rodaballo	Venres Santo
Camariñas	Festa do Mexillón	Sábado Santo
Carballo	Festa do Pan	Maio
Carnota	Festa da Centola	Sábado Santo
Cedeira	Festa do Percebe	31 Xullo - 1 Agosto
Cee	Festa do Cocido de Cee	Finais de Marzo
Cee	Festa do Berberecho	Agosto
Corcubión	Festa da Ameixa	Agosto
Coristanco	Festa da Pataca	15 de Setembro
Corme (Ponteceso)	Festa do Percebe de Roncudo	Xullo
Curtis	Feira Exaltación do Melindre	Maio
Dodro	Festa do Carneiro	Xuño
Ferrol	Día do Arroz con Leite	Xaneiro
Ferrol	Fevino	7 ao 10 de Marzo
Fisterra	Festa do Longueirón	Agosto
Lariño (Carnota)	Día do Porquiño	1º domingo de Septiembre
Lestedo (Boqueixón)	Festa da Filloa	Domingo de Entroido
Malpica	Festa da Tortilla	Xullo
Mañon	Festa do Marisco	6 - 8 Decembro
Meá (Mugardos)	Festa da Ameixa	Agosto

## A CORUÑA

LUGAR	FESTA GASTRONOMICA	FECHA
Melide	Carne Estufada	Última fin de semana de Xuño
Melide	Feira do Queixo da Montaña de Melide	Último domingo de cada mes
Melide	Festa do Melindre	Última fin de semana de Xullo
Moeche	Feira do Mel de Moeche	Febreiro
Moeche	Festa da Faba	4º domingo de Outubro
Mugardos	Festa do Polbo	18 de Xullo
Mugardos	Festa da Ameixa	Último sábado de Xullo
Muxía	Festa do Longueirón	Finais de Marzo
Muxía	Festa do Congro de Muxía	Venres Santo
Narón	Oenach Céltico	Última fin de sema. de Agosto
Neda	Festa do Pan	1º domingo de Setembro
Noia	Festa da Empanada	Último domingo de Agosto
Ordes	Feira do Champiñón	Último sábado de Abril
Oroso	Festa da Troita	9 de Maio
Ortigueira	Feira do Mel	Novembro (San Martiño)
Ortigueira	Festa do Bonito	30 de Novembro
Padrón	Festa da Empanada de Lamprea	Sábado Santo
Padrón	Festa da Tortilla Xigante	Maio
Padrón	Festa do Pemento de Herbón	Agosto
Ponteceso	Festa da Faba	Outubro
Pontedeume	Festa das Peras	1º domingo de Setembro
Porto do Son	Festa do Polbo de Porto do Son	Agosto
Rianxo	Festa de Xouba	25 de Xullo
Ribadumia	Festa da Augardente do Ulla	Marzo
Sada	Sardiñada	17 de Agosto
Santiago de Compostela	Festa da Uña	Marzo
Santiago de Compostela	Festa da Sidra	Última fin de semana de Xullo
Sarandón (Vedra)	Festa do Viño da Ulla	Domingo seguinte á Pascua
Tallós (Dodro)	Degustación de Cordeiro Estofado	Xuño
Teo	Exaltación da Lamprea do Ulla	1º domingo de Maio
Teo	Festa da Cacheira	Maio
Teo	Festa da Carne ao Caldeiro	1º domingo de Maio
Teixeiro (Curtis)	Feira Exaltación do Melindre	Venres ant. ao últi. dom. de Maio
Vedra	Festa da Orella	Marzo
Zas	Festa da Troita	1º domingo de Agosto

## LUGO

LUGAR	FESTA GASTRONOMICA	FECHA
A Chousa de Merlán (Chantada)	Festa da Empanada	Agosto
A Fonsagrada	Feira do Butelo	Febreiro

LUGO		
LUGAR	FESTA GASTRONOMICA	FECHA
A Pontenova	Festa da Troita	1 de Maio
Burela	Festa do Bonito	Principios de Agosto
Chantada	Degustación de carne de touro á pedra	1ª fin de semana de Setembro
Chantada	Feira do viño de Chantada	Marzo
Chantada	Festa da Empanada	Agosto
Cospeito	Festa da Filloa	1 de Maio
Cospeito	Feira do porco da ceba	Novembro
Ferreira-O Valadouro	Feira do Mel	2ª fin de semana de Outubro
Folgosos do Courel	Festa da Empanada de Acelga	Agosto
Foz	Festa do Berberecho	23-24 de Xaneiro
Friol	Feira do queixo e pan de Ousá	Marzo
Grolos (Guntín)	Festa do Pemento	Agosto
Lourenzá	Festa da Faba	Setembro
Mondoñedo	As Quendas	Maio
Mondoñedo	Festa da Ensalada	Xullo
Mondoñedo	Feira do Mel de Mondoñedo	Outubro (San Lucas)
Monforte de Lemos	Romaría das Roscas	Febreiro
Monforte de Lemos	Mostra de viños da Ribeira Sacra	Xuño
Monterroso	Queixo de denom. de Orixe Arzúa-Ulloa	Abril
Monterroso, Palas de Rei, Antas de Ulla	Feira do Queixo da comarca da Ulloa	Xuño
Navia de Suarna	Feira das Androllas	Domingo de Entroido
O Chanto (Sarria)	Festa da Empanada	Agosto
O Courel	Xornada gastronómica do Cocido	Maio
O Vicedo	Festa da Coquina	Novembro
Pantón	Feira do Viño de Pantón	Xuño
Parga (Guitiriz)	Festa dos Callos	1º Domingo de Xullo
Pedrafita do Cebreiro	Feira do Queixo do Cebreiro	Abril (Domingo de Ramos)
Pobra do Brollón	Cata do Viño	Maio
Pobra do Brollón	Feira do Viño de Vilachá	Marzo
Portomarín	Día da Augardente de Portomarín	Domingo de Pascua
Quiroga	Feira do Viño de Quiroga	Domingo de Pascua
Quiroga	Mostra do Mel	Primeiros de Agosto
Ribadeo	Festa do Polbo	Último sábado de Xullo
Ribas de Sil	Festa da Cereixa e do Aceite	Xuño
Sarria	Festa da Tortilla	Agosto
Sarria	Festa do Lacón	Agosto
Sober	Feira do Viño de Amandi-Sober	Sábado e Domingo de Ramos

LUGO		
LUGAR	FESTA GASTRONOMICA	FECHA
Sober	Feira da Rosca	Agosto
Taboada	Festa do Viño Novo	3º sábado de Outubro
Taboada	Festa do Caldo de Ósos	Decembro
Vilalba	Festa do Queixo San Simón	Abril
Villalba	Feira do Capón	Fin de semana ant. a Noiteboa
Viveiro	Festa da Pescada	Xullo
Viveiro	Romaría do Naseiro	4º domingo de Agosto
Xobe	Festa do Polbo á pedra	20 de Abril

OURENSE		
LUGAR	FESTA GASTRONOMICA	FECHA
Ábedes (Verín)	Festa do Chourizo	Xaneiro
A Gudiña	Festa do Xabarán con Castañas	Novembro
Allariz	Festa da Empanada de Allariz	17-18 Agosto
Allariz	Feira do Doce, Armendoado e Melindre	Setembro
Amoeiro	Festa do Porco	Domingo próx. ao 14 de Maio
Arnoia	Festa do Pemento de Arnoia	Primeira semana de Agosto
A Rúa	Festa do Viño	Agosto
A Veiga	Magosto Popular	8 de Novembro
Cabanelas O Carballiño	Festa do Viño Novo de Cabanelas	Novembro
Castrelo de Miño	Festa da Anguía	2-6 Agosto
Leiro	Festa do Licor Café	29 de Outubro
Lobios	Festa dos Callos Limiaos	22 de Agosto
Muíños	Festa das Sopas de Burro Canso	7-8 Agosto
O Barco de Valdeorras	Festa do Butelo	Xaneiro
O Barco de Valdeorras	Festa do Viño de Valdeorras	Setembro
O Carballiño	Festa do Polbo do Carballiño	2º domingo de Agosto
Oimbra	Festa do Pemento de Oimbra	Agosto
Ourense	Festa da Pasta Fresca	Xullo
Ourense	Magosto Popular	11 de Novembro
Pobra de Trives	Festa do Chourizo de Vilanova	1ª fin de semana de Febreiro
Pobra de Trives	Festa da Bica	Último domingo de Xullo
Ribadavia	Feira do Viño do Ribeiro	Maio
Ribadavia	Feira Exposición do Viño do Ribeiro	Abril
Ríos	Feira da Castaña e do Cogomelo	Novembro
San Cristovo de Cea	Festa do Pan de Cea	Día 6 de Xullo
Vilar de Barrio	Festa da Pataca	2º domingo de Outubro
Vilariño de Conso	Festa do Cabrito	Domingo de Entroido

PONTEVEDRA		
LUGAR	FESTA GASTRONOMICA	FECHA
A Caniza	Festa do Xamón	Agosto
A Estrada	Festa do Salmón	Terceiro Domingo de Maio
A Estrada	Festa do Cogomelo	3 de Novembro
Agolada	Feira do Porco Cebado	Decembro
A Guarda	Festa do Peixe Espada	Xullo
A Guarda	Festa do Roscón de Xema	Xuño
A Guarda	Festa da Paletada	3º sábado de Xaneiro
A Guarda	Festa da Zorza	3ª fin de semana de setembro
A Guarda	Feira-Festa da Langosta	Último domingo de Xuño
A Lama	Festa do Codillo	Maio
A Lama	Festa do Viño Pelete	7-9 Setembro
Arbo	Feira de Lamprea	19 e 20 Abril
Arbo	Festa da Lamprea Seca	Día 6 de Xullo
Arbo	Festa da Augardente	3º domingo de Agosto
Arcade (Soutomaior)	Festa da Ostra	Sábado e Domingo de Pascua
As Neves	Feira do Requeixo e o Mel	Venres Santo
Barro	Festa do San Martiño	9 de Novembro
Bueu	Festa do Millo Corvo	Último domingo de Marzo
Bueu	Festa do Churrasco	7-8 de Xuño
Bueu	Festa do Viño Tinta Femia	2-4 Xullo
Bueu	Festa do Polbo	3-5 Outubro
Bueu	Xornadas Micolóxicas	21-25 de Outubro
Bueu	Festa de San Martiño	8-11 de Novembro
Caldas de Reis	Festa do Magosto	9 de Novembro
Cambados	Festa de Exaltación da Vieira	Agosto
Cambados	Festa do Viño Albariño	1ª fin de semana de Agosto
Cambados	Festa da Vendima	5 de Outubro
Cangas	Festa do Percebe e a Navalla	28 de Xullo
Cangas	Festa do Bocho	1 de Agosto
Catoira	Festa da Solla	2º sábado de Xullo
Campo Lameiro	Festa da Augardente	28-29 de Xuño
Carballeira de Ribadumia	Festa do Pan do Salnés	Agosto
Cotobade	Festa do Queixo	30 de Xuño
Cotobade (Insula)	Magosto Popular	11 de Novembro
Forcarei	Festa da Richada	1º domingo de Decembro
Forcarei (Carballeira de Frei)	Festa do Porquiño	Agosto

PONTEVEDRA		
LUGAR	FESTA GASTRONOMICA	FECHA
Fornelos de Montes	Festa da Chanfaina	13 de Xullo
Gondomar	Festa da Rosquilla	1º Domingo de Xullo
Lalín	Festa do Xamón	14 de Agosto
Lalín	Festa do Cocido	Domingo antes de Entroido
Marín	Festas da Sidra e da Mazá	21 e 22 de setembro
Marín	Festa da Cigala	Agosto
Marín	Festa da Caldeirada	27-30 Marzo
Meaño	Encontro co Viño de Autor	25 de Xullo
Meis	Festa dos Callos de Meis	Xullo
Meis	Festa de San Martiño	9 de Novembro
Mondariz	Festa da Empanada	16 de Agosto
Moraña	Festa do Carneiro ao Espeto	Últi. fin de sem. de Xullo, día 27
Moraña	Magosto Popular	14 de Novembro
Moraña (Caballeira dos Mila)	Festa do Porquiño á Brasa	Último domingo de Agosto
Mos	Festa da Orella	21 de Setembro
Mourente (Pontevedra)	Festa do Caldo	2º domingo de Marzo
Nigrán	Festa da Cadelucha	Abril
O Covelo	Festa do Churrasco	25 de Xullo
O Grove	Festa do Marisco do Grove	2º domingo de Outubro
O Grove	Festa do Centolo	5-14 de Decembro
O Porriño	Festa dos Callos	1º domingo de Outubro
O Rosal	Festa do Viño	Xullo
Pazos de Borbén (Moscoso)	Festa das Chulas	Setembro
Poio	Festa da Ameixa	26-27 de Xullo
Poio	Festa do Mexillón	16 de Agosto
Poio	Magosto Popular	10 e 11 de Novembro
Pontecaldelas	Festa da Troita	Maio
Pontecesures	Festa da Lamprea en Pontecesures	Domingo anterior ao Ramos
Pontecesures	Festa do Ovo con Chourizos	Véspera do domingo de Paixón
Pontevedra	Feira da Cabaza	23 de Marzo
Pontevedra	Festa da Peneirada	6 de Xullo
Pontevedra	Festa da Anguía	7 de Xullo
Pontevedra	Feira do Mel	10-18 de Agosto
Pontevedra	Xornadas Micolóxicas	27 de Outubro-1 de Novembro
Pontevedra (Lourizán)	Magosto Popular	2 de Novembro
Pontevedra (Salcedo)	Festas de Outono	2 de Novembro
Pontevedra (Tomeza)	Festa da Castaña	9 e 10 de Novembro
Portas	Festa do Galo de Curral	13 de Xullo
Redondela	Festa do Choco	Variable
Redondela	Festa do Mexillón	5 de Setembro



PONTEVEDRA		
LUGAR	FESTA GASTRONOMICA	FECHA
Redondela (Negros)	Festa da Mazá	5 de Outubro
Ribadumia	Festa do Polo	3º Domingo de Xullo
Ribadumia (Barrantes)	Festa do Viño Tinto do Salnés	Maio-Xuño
Salceda de Caselas	Festa dos Callos	1º domingo de Setembro
Salceda de Caselas	Festa do San Martiño	9 ao 11 de Novembro
Salvatera do Miño	Feira do Viño do Condado	Agosto
Santa María de Oia	Festa do Polbo	Último sábado de Abril
Santa María de Oia	Festa do Chourizo	Xaneiro
Sanxenxo	Festa da Ostra	2º domingo de Agosto
Sanxenxo	Festa da Fabada	6 de Decembro
Sanxenxo	Festa da Cebola	4 de Setembro
Sanxenxo	Festa da Raia	Sabado e domingo de Ramos
Silleda	Festa da Rosquilla	Domingo de Pascua
Silleda	Festa da Cacheira	7-8 de Maio
Silleda	Festa da Parrilla	21 de Xuño
Silleda	Festa da Tortilla	1º sábado de Agosto
Silleda (Bandeira)	Festa da Empanada de Bandeira	Tercei. fin de semana de Agosto
Silleda (Breixa)	Festa da Castaña	Último sábado de Outubro
Silleda ( Santa María de Abades)	Romaría da Rosquilla	Último domingo de Marzo
Tui	Festa da Angula	Domingo de Pascua
Valga	Festa da Augardente e a Anguia	Último domingo de Setembro
Vigo	Festa da Sardiña	Agosto
Vigo	Festa do Mexillón	Xullo
Vigo	Festa do Polbo	Agosto
Vigo	Festa dos Pexegos	3º domingo de Setembro
Vigo	Festa da Empanada	22 de Setembro
Vigo (Beade)	Feira-Festa da Cereixa de Beade	Xuño
Vigo (Cabral)	Festa do Cabazo	3º domingo de Novembro
Vigo (Cabral)	Festa do Pan de Millo	Último domingo de Agosto
Vila de Cruces	Festa do Galo de Curral	Maio
Vila de Cruces	Festa de Exaltación do Chourizo	4 de Febreiro
Vila de Cruces	Feira da Castaña	4 de Novembro
Vilaboá	Festa do Churrasco	Maio
Vilaboá	Festa do San Martiño	9 ao 11 de Novembro
Vilagaría de Aurosa	Xornadas Gastronómicas do Bacallao	24 de Xullo
Vilagaría de Aurosa	Semana Micolóxica	2º quincena de Novembro
Vilagaría de Aurosa (Carril)	Festa da Ameixa	Agosto
Vilanova de Aurosa	Festas dos Callos de Vilanova	Xaneiro
Vilanova de Arousa	Festa do Mexillón	Agosto

# Catálogo xeral



## DE PRODUCTOS FITOSANITARIOS DE INTERESE PARA GALICIA E ASTURIAS

### INSECTICIDAS

#### PRODUTO

Nº 00000 Xn ( A-B ) N

#### COMPOSICIÓN E PRESENTACIÓN

Nº= Nº Rexistro Xn= Clasificación Toxicolóxica ( A-B )= Peligrosidade para fauna (A Terrestre, B Acuicola) N= Clasificación medioambiental

#### CATEGORÍA E PRAZO SEGURIDADE

#### INDICACIÓNS E DOSE

#### ACTARA

25% tiamethoxam WG.  
10x(15x4) g, 20x100 g, 10x1 kg.

Nº 23093 \_\_ ( \_- ) N

3 días: Tomate, Pemento, Berenxena, Cogombro, Melón e Sandía; 7 días en Patacas; 14 días nas Froiteiras; 21 días en Leituga.

Novo insecticida sistémico que actúa por inxestión e contacto, contra Escaravellos resistentes, pulgóns, e mosca branca, para os cultivos de: Patacas, Melocotoeiro, Maceira, Tomate, Leituga, Pemento, Berenxena, Cogombro, Melón e Sandía. Pode ser aplicado en pulverización normal ou rega de pingapinga.

**DOSE:** Patacas 100 g/ha (30-40 g/hl); Melocotoeiro: 200 g/ha; Maceiras: 300-400 g/ha; Tomate, Pemento, Leituga, Melón e Sandía: 20 g/hl. No caso da Mosca Branca usar 400 g/ha.

#### ACTELLIC 50

50% metil-pirimifos EC.  
250 ml, 1 l, 5 l.

Nº 12240 Xn ( B-C ) N

15 días en Cítricos, Pataca, Kiwi e Vide.  
7 días outros cultivos.

Insecticida organofosforado de amplo espectro, baixa toxicidade para o ser humano. Actúa por contacto e vapores contra insectos mastigadores e chupadores, nos cultivos de: Alfalfa, Cereais, Coles, Pataca, Cítricos, Vide, entre outros.

**DOSE:** 250 ml/hl.

#### ACTELLIC POLVO Tipo A

2% metil-pirimifos.  
Po para salferir.  
1 kg, 5 kg.

Nº 12621 \_\_ ( B- ) \_

15 días en Cítricos, Pataca, Vide, Remolacha e Kiwi.

21 días en Grans de Cereais; 7 días outros cultivos.

Insecticida organofosforado amplo espectro, baixa toxicidade para o ser humano. Actúa por contacto e vapores contra insectos mastigadores e chupadores, nos cultivos de: Alfalfa, Cereais, Coles, Pataca, Cítricos, Vide, entre outros.

Especialmente indicado para o tratamento de graos almacenados contra insectos.

**DOSE:** 20-30 kg/ha en cultivos, e 400 g/tm en graos.

### ACTELLIC OIL

5% metil-pirimifos.  
70% aceite verán EC  
5 l, 25 l.

Nº 13865 \_\_ ( B-C ) N  
21 días en Cítricos. NP na Vide polo momento de aplicación.

Insecticida organofosforado máis aceite. Contra Cochinillas, araña vermella e insectos en forma de larvas. Cítricos en verán, vide no desborre, e tamén ornamentais.

**DOSE:** 0,75-1 l/hl.

### APHOX

50% pirimicarb WG.  
100 g, 250 g, 1 kg.

Nº 11826 T ( B-B ) N  
7 días nas Froiteiras industriais e Corcubitáceas; 14 días en Leitugas e Espinacas; 3 días no resto de Hortícolas; 45 días: Cereais.

Aficida específico contra pulgóns respectando os insectos beneficiosos; para Hortícolas, Froiteiras, cultivos Florais, Ornamentais, Industriais e Cereais.

**DOSE:** 100 g/hl mollando ben o cultivo.

### APPLAUD

25% buprofenin WP.  
250 g, 1 kg, 5 kg.

Nº 17092 \_\_ ( A-A ) \_  
7 días: Cítricos, Xudías, Pemento, Tomate, Sandía e Melón. NP: Florais e herbáceas.

Insecticida regulador do crecemento, contra Mosca branca e Cochinillas. Actúa sobre larvas e ovos. Non afecta a insectos beneficiosos. Cultivos de Cítricos, Tomate, Xudía, Pemento, Sandías, Melón, Florais e Ornamentais.

**DOSE:** 40-80 g/hl.

### COSTAR

18% bacillus thuringiensis var. Kurstaki. Nº 22060 \_\_ (A-A)\_  
90 millóns de U.I. por gramo WG. Prazo S.: NP.  
500 g.

Insecticida biolóxico específico contra vermes de Lepidópteros, nos cultivos de hortícolas.

**DOSE:** 30-50 g/hl. Con alto volume de caldo por ha. Aplicar ao observar as primeiras eirugas ou síntomas. Usar as doses máis altas se hai vermes desenvolvidos.

### CRUISER

35% tiamethoxam FS  
500 ml.

Nº 23141 \_\_ ( \_ ) \_  
Semente de patacas:NP

Insecticida sistémico e de contacto, de amplo espectro, especialmente indicado para o control dos escaravellos da pataca. A formulación está posta a punto para o emprego como tratamento de tubérculos antes da sementeira, penetrando no interior da semente tratada. En canto esta xermina, dirixese cara aos órganos en crecemento e protexe a plántula e posterior desenvolvemento do cultivo.

**DOSE:** 21,4 ml cada 100 Kg de tubérculos.

### DURSBAN 48

48% clorpirifos EC.  
1 l, 5 l.

Nº 11318 Xn ( B-C ) N  
7 días: Alcachofa e Solanáceas.  
21 días: Outros cultivos.

Insecticida organofosforado de poder penetrante e amplo espectro. Activo por inxestión, contacto e inhalación, contra vermes, cochinillas, mosca branca, prays, rosquillas, taladros, escaravellos, trillas, trips e piral. Nos cultivos de: Alcachofa, Alfalfa, Cebola, Cereais, Cítricos, Coles, Amorodos, Millo, Pataca, Repolo, Cenorias, Remolacha e Vide.

**DOSE:** 150-200 ml/hl. Non aplicar en nebulización.

## FORCE

0,5% teflutrin granulado. N° 17502 Xn ( B-C ) \_  
1 kg, 10 kg. 30 días: Espárragos.

Insecticida piretroide para tratamento da terra, contra: Vermes de arame, Vermes brancos, Vermes grises, Roscas, Pulguiñas e Moscas. Cultivos de Cenorias, Nabos, Tomate, Pemento, Melón, Xudías, Chicharos, Espárragos, Patacas, Millo, Repolos e Remolacha.

**DOSE:** 10-15 kg/ha.

## GUARDIAN

40% metil-pirimifos. N° 19822 Xi ( B-C ) N  
8% buprofecin EC. 7 días.  
1 l.

Insecticida de acción completa contra adultos e larvas de Mosca branca nos cultivos hortícolas: Pemento, Tomate, Cogombro, Melón. Tamén en Cítricos contra Mosca branca e Cochinillas.

**DOSE:** 200-300 ml/hl.

## INSEGAR

25% fenoxicarb WG N° 17337 \_ ( A-A ) N  
600 g. 21 días: Froiteiras e Vide.  
45 días: Cítricos.  
60 días: Oliveira.

Insecticida inhibidor do crecemento, que actúa por inxestión e contacto, contra: Cochinillas, Serpetas, Piollo de San Xosé, Psilas, Verme da mazá , Trilla do acio, e minadoras dos cítricos. En cultivos de: Cítricos, Froiteiras de pebida de carabuña, Vide e Oliveira.

**DOSE:** 40-60 ml/hl. Piollo de San Xosé 200 ml/hl.

## KARATE ZEON

10% lambda cihalotrin microencapsulado N° 22398 Xn( \_ \_ )N  
250 ml, 1 l. 3 días: Hortas; 15 días: Pataca; 30 días: Cereais, Leguminosas de gran e millo; 7 días: Outros cultivos.

Insecticida piretroide de amplo espectro en forma microencapsulada que actúa por inxestión, contacto e acción repelente, contra Vermes, Pulgóns, Mosca, Pulguiñas e Escaravellos, nos cultivos de: Patacas, Cereais, Millo, Froiteiras, Hortalizas varias, Vide, Ornamentais e outros.

**DOSE:** 10-20 ml/hl.

## KELDOX

2% hexitiazox. N° 18866 Xn ( A-B ) N  
40% dicofol EC. 28 días: Cítricos e Vide; 7 días: Corcubitáceas.  
1 l, 5 l.

Acaricida específico de acción ovicida, larvicida e adulticida, para Cítricos, Corcubitáceas, Amorodos e Vide.

**DOSE:** Cítricos e Vide 50-100 cc/hl. Outros cultivos 100-150 ml/hl.

## MATCH

5% lufenuron EC. N° 19623 Xn ( A-B ) N  
100 ml, 1 l, 5 l. 7 días: Pemento; 28 días: Outros cultivos.  
Compatible con abellas.

Inhibidor do crecemento dos insectos con acción sobre a quitina, contra Escaravello, Minador dos gromos, Verme verde, Trips, Piral e Mosca branca; nos cultivos de: Pataca, Cítricos, Tomate, Pemento e Vide. Persistencia no Escaravello 3-4 semanas. Indicado para Loita Integrada.

**DOSE:** Escaravello 40 ml/hl; Trips 200 ml/hl; Vide 50 ml/hl.

## NEORON

50% bromopropilato EC.  
5 l.

Nº 12660 Xn ( \_ \_ ) N

7 días: Tomate; 21 días: Outros cultivos.

Acaricida de contacto e longa persistencia, contra varios Ácaros e Eriófidos, nos cultivos de: Vide, Maceiras, Pereiras, Tomates, Limoeiro.

**DOSE:** 100-200 ml/hl.

## PLENUM

25% pimetrocina WP.  
1 kg. (En sobres de 200 g), 4 kg.

Nº 22021 Xn ( \_ \_ ) N

3 días: Horticolas. 21 días: Melocotoeiro e Nectarina.

Insecticida que actúa por inxestión e contacto, contra Pulgóns e Mosca Branca nos invernadoiros. Cultivos de: Horticolas, Melocotoeiro e Nectarinas.

**DOSE:** Pulgóns 40 g/hl, Mosca branca 120 g/hl. Aplicar ao principio de infestación.

## TRIGARD

75% ciromazina WP.  
100 g, 200 g.

Nº 17832 Xi ( A-A ) \_

3 días na Berenxena. 7 días no Apio, Alcachofa, Acelga e Leituga. 15 días para Champiñón. 21 días na Pataca, e 3 días nos restantes cultivos. Compatible con Abellas.

Insecticida sistémico contra larvas de dípteros (Liriomyza spp.). Nos cultivos de: Champiñón, Hortalizas varias, Pataca, Ornamentais e Florais.

**DOSE:** 20-40 g/hl. En Champiñón, aplicar pulverización grosa sobre o compost: 0,5-1 g/m<sup>2</sup> cunha cantidade de caldo de 0,25 l/m<sup>2</sup>. Reservar as doses máis altas para fortes infestacións ou larvas moi desenvolvidas.

## VERTIMEC

1,8% de abamectina EC.  
250 ml, 1 l, 5 l.

Nº 16784 Xn ( B-C ) N

3 días no Tomate, Pemento, Sandía e Amorodo. 7 días en Tomate e Berenxena de invernadoiro. 10 días en Cítricos e Pereira. 28 días en maceiras. NP en Leituga.

Insecticida-acaricida con acción translaminar, contra ácaros, eriofidos e minadoras de follas, nos cultivos de: Apio, Berenxena, Leituga, Melón, Cogombro, Pemento, Tomate, Sandía, Amorodo, Maceiras, Pereiras, Cítricos, Ornamentais non leñosas e Florais.

**DOSE:** 50-100 ml/hl. Contra psila da pereira e ácaros, 80 ml/hl mais 250 ml/hl de aceite de verán. Aplicar á caída dos petalos.

## ZELDOX

10% hexitiazox WP.  
500 g (en bolsiñas de 100 g).

Nº 16997 \_ ( A-A ) N

7 días para Cucurbitáceas e Amorodos. 14 días para outros cultivos.

Acaricida contra Araña vermella e amarela, con acción ovicida, larvicida e ninfecida. Axeitado para Loita Integrada por respectar os ácaros depredadores. Cultivos de: Cítricos, Amorodos, Cucurbitáceas, Froiteiras, Vide e Millo.

**DOSE:** 10-15 g/hl en Cítricos. 50-75 g/hl nos outros cultivos.

## BRAVO 50

50% clortalonil  
5 l.

Nº15101 Xn ( \_ \_ ) N  
3 días en Curcubitáceas, perexil e solanaceas;  
10 días Hortícolas, Amorodos, Porro e Repolo;  
15 días Froiteira, Pataca, Cenoria, Cereais,  
Garavanzo, Chicharos e Xudías grao.

Funxicida de amplo espectro para o control de alternariose, antracnose, botritiose, chancros, helmintosporiose, mildeu, momificados, moteados e outras enfermidades producidas por fungos endoparasitos.

**DOSE:** 250-300 ml/hl

## COBRE SUPER PLUS

15% cobre metal (12% en oxiclouro+ 3% sulfato cuprocálcico). 10% mancoceb. 3% cimoxanilo. 3% O. magnesio WP.  
300 g/48 paquetes, 1 kg/24 paquetes, 4 kg/5 paquetes.

Nº 14503 Xn ( A-B ) N  
21 días na vide.  
15 días nos outros cultivos.

Funxicida antimildeu de acción preventiva e curativa que mellora o estado xeral das plantas e a calidade das colleitas; especialmente axeitado para Galicia pola forte presión dos ataques da enfermidade e as carencias de Magnesio.

Indicado para control do Mildeu da vide, e Mildeu e Alternariose nas patacas e tomates. Non se coñecen resistencias a esta formulación.

**DOSE:** 300-400 g/hl. No caso de ataques iniciados, aplicar a máxima dose e repetir o tratamento ós poucos días.

## CUPROCOL

70% cobre. Solución coloidal en auga.  
1 l, 5 l.

Nº 14534 Xn ( A- ) N  
15 días.  
3 días en Hortícolas non de folla.

Funxicida a base de cobre en formulación coloidal con 90% das súas partículas inferiores a unha micra, polo que a súa actividade funxicida está máis potenciada.

Cultivos da vide, contra Mildeu, Bacteriose, axeitado para últimos tratamentos antes da colleita, e tamén en tratamentos do inverno. Cultivos da Pataca, Tomate e outras Hortícolas, contra Mildeu, Antracnose, bacteriose e alternariose. Froiteiras, especialmente en tratamentos do inverno.

**DOSE:** 150-250 ml/hl en primavera, e ata 400 ml/hl en inverno.

## QUADRIS DUO

18,7% azoxystrobin. 12% cimoxanilo.  
WG  
500 g, 3 kg.

Nº 21823 Xi ( \_ \_ ) N  
21 días.  
Compatible con abellas. Non utilizar cerca de cursos de auga deixando sen tratar unha banda de seguridade de 20 m.

Funxicida de nova xeración con movemento por difusión que controla Mildeu e Oídio, no cultivo da vide.

**DOSE:** 125 g/hl (800 litros de auga/ha). Para evitar resistencias, aplicar un máximo de 4 tratamentos. Moi indicado nos tratamentos antes, durante e ó final da floración. Acción secundaria contra Botrite da flor, e mellora o desenvolvemento do acio.

## ORTIVA

25 % azoxystrobin  
1 l.

Nº22000 \_ ( \_ \_ ) N  
3 días: Curcubitáceas, Berenxenas, Tomates e Pementos; 7 días: Alcachofa e Leituga; 14 días: Allo e Cebola; 1 día en Amorodo

Funxicida para o control da esclerotinia en Leituga, Fungo do Allo, Mildeu da Alcachofa, Berenxena, Cebola, Curcubitáceas, Amorodo, Leituga, Pemento e Tomate.

**DOSE:** 75-100 cc/hl.

### RIDOMIL GOLD GRANULADO

2,4% mefenoxam (Metalaxil-M) N°22193 Xi( \_ \_ )  
5 Kg. 15 días.

**Nova formulación** funxicida en forma de gránulo para o control da phetophtota nos cultivos de cítricos, maceiras, pereiras, amorodos e pementos.

**DOSE:** Amorodos 10-20 Kg/ha; Pemento 30 Kg/ha; Cítricos, Pereira e Maceira: árbores maiores de 3 anos de 25-40 g/m<sup>2</sup>; árbores menores de 3 anos 20 g/m<sup>2</sup> en dúas aplicacións, unha en outono e outra en primavera.

### RIDOMIL GOLD COMBI

5% mefenoxam. 40% folpet WP. N° 22055 Xn ( \_ \_ ) N  
(Metalaxil-M) NP  
20x25 g, 5x200 g, 2x500 g.

**Nova formulación** funxicida, sistémico e de contacto, que se absorbe en 30 minutos polas partes verdes da planta. Especialmente indicado para o tratamento da Vide nas primeiras mans contra o Mildeu.

**DOSE:** 200 g/hl. Formulado en bolsa hidrosoluble.

### RIDOMIL GOLD MZ

4% mefenoxam. 64% mancozeb WP. N° 22029 Xi ( \_ \_ ) N  
(Metalaxil-M) 14 días en Leituga, Cogombro, Cebola e  
20x25 g, 5x200 g, 2x500 g. Tomate, e 21 días resto cultivos. Viña NP.

**Nova formulación** funxicida sistémico e de contacto contra Mildeu nos cultivos da Vide, Cebola, Leituga, Pataca e Tomate. Tamén contra Alternariose da Pataca e Tomate.

**DOSE:** 300 g/hl. Formulado en bolsa hidrosoluble.

### RIDOMIL GOLD PLUS

2,5% mefenoxam. 40% cobre WP. N° 22062 Xn ( \_ \_ ) N  
(Metalaxil-M) 14 días para Cogombro e Tomate. 21 días  
1 Kg, 5 Kg. para Pataca e Leituga. NP na Vide.

**Nova formulación** funxicida sistémico e de contacto contra Mildeu nos cultivos da Vide, Leituga, Pataca, Cogombro e Tomate. Tamén contra Alternariose en Pataca.

**DOSE:** 400 g/hl. Formulado en bolsa hidrosoluble.

### RIDOMIL GOLD SL

46,5% mefenoxam (Metalaxil-M) N° 22151 Xn( \_ \_ )  
250 ml, 1 l. 15 días en Cítricos, Maceiras e Pereiras.  
NP Amorodos e Pementos.

**Nova formulación** funxicida para o control da phetophtota nos cultivos de cítricos, maceiras, pereiras, amorodos e pementos.

**DOSE:** Rego por goteo 1-1,2 l/ha. En inxección ao chan, 1 ml/m<sup>2</sup>, máximo dúas aplicacións en outono e primavera.

En inxección ao chan, máximo 2 ml/árbore.

### SCORE

25% difenoconazol EC. N° 18767 Xn ( A-B ) N  
250 ml, 1 l. 7 días en Tomate. 14 días no Apio, Froiteiras,  
Leituga e Néspere. 30 días outros cultivos.

Funxicida de acción sistémica, preventivo e curativo, nos cultivos de: Allo, Caravel e Espárrago contra roias; Apio contra Septoria; Leituga, Pataca e Tomate contra Alternaria; Pereira, contra Moteado, Roia e Septoria; Maceira e Néspere contra Moteado; Remolacha contra Oídio e Cercospora.

**DOSE:** 10-20 ml/hl en froiteiras. 50-80 ml/hl en Tomate, Leituga e Pataca. 30-50 ml/hl nos restantes cultivos.

### SWITCH

37,5% ciprodinil. 25% fludioxonil WG.  
25x20 g, 300 g, 1 kg.

Nº 21714 Xi ( A-B ) N  
7 días Berenxena, Amorosos, Tomate, Curcubitáceas e Pemento. 14 días Leituga, Peireiras e Feixóns verdes. 21 días Vide.

Funxicida específico contra Botrite, nos cultivos de: Vide, Amorodo, Pemento, Xudías verdes, Leitugas, Berenxena, Tomate e Cucurbitáceas. Tamén controla Sclerotinia e Asperxilo.

**DOSE:** 60-100 g/hl segundo cultivos, excepto Leituga (0,5-0,6 kg/ha).

### THIOVIT JET

80% xofre en microgránulos mollables.  
1 Kg, 10 kg, 25 kg.

Nº 12901 Xi ( A-A ) \_  
3 días en horticolas e 5 días demais cultivos.

Funxicida a base de xofre en microesferas, con acción por contacto e vapores, contra Oidio, Ácaros e Eriofidos, nos cultivos da Vide, Horticolas, Froiteiras e outros cultivos.

**DOSE:** 400-800 g/hl segundo cultivos.

### TOPAS

10% penconazol EC.  
250 ml, 1 l.

Nº 16633 Xi ( A-A ) N  
3 días en Melón e Sandía; 14 días na Vide e outros cultivos; NP en Amorosos.

Funxicida antioídi, sistémico de acción preventiva que ademais detén a infección durante o período de incubación.

Para cultivos da Vide, Froiteiras, Amorosos e outros cultivos.

**DOSE:** 30-40 ml/hl segundo cultivos.

### TRI-MILTOX N

12 % mancoceb. 13,9% cobre metal baixo as formas de sulfato, oxiclouro e carbonato WP.  
1 kg, 5 kg.

Nº 15932 Xi ( A-B ) N  
3 días Solanáceas; 21 días Leitugas, Feixóns verdes e Apio; 28 días Froiteira de pebida e 15 días resto cultivos.

Funxicida preventivo contra Mildeu e outras enfermidades, de acción por contacto, que polo seu contido nas tres formas de cobre mais o mancoceb, ten gran eficacia pola súa regularidade de acción e persistencia.

Cultivos da vide contra Mildeu; Pataca, Tomate e horticolas contra Mildeu, Alternaria, Septoriose e Antracnose; tamén en Froiteiras contra Moteado, Monilia e Fusicoccum.

**DOSE:** 400-600 g/hl segundo cultivos.

## HERBICIDAS

### AGROXONE

40% MCPA (Sal potásico)  
1 l, 5 l.

Nº11412 Xn(A-B)\_  
15 días

Herbicida para o control de herbas de folia ancha, en tratamentos herbicidas en post-emerxencia en cultivos de Trigo, Cebada, Millo, Sorgo, Liño e Praderías de gramíneas.

**DOSE:** 1,5-3 L/ha, praderías de gramíneas 3-4 L/ha.



## AUROS PLUS

80% prosulfocarb EC.  
20% triasulfurón WG.  
3x3 l + 6x15 g.

Nº 18087 Xn ( A-C ) N  
Nº 17925 Xi ( A- ) N

Herbicida de pre e postemerxencia contra herbas anuais de folla estreita e ancha. Para utilizar nos cultivos de Trigo e Cebada.

**DOSE:** Para trigo aplicar pouco despois da sementeira e antes de que as herbas teñan dúas follas. En cebada aplicar en postemerxencia do cultivo e antes de que as herbas teñan dúas follas. 3-3,5 l/ha do AUROS (Prosulfocarb 80%) máis 30-40 g do LOGRAN (Triasulfurón 20%).

## BANVEL D

48% dicamba SL.  
1 l, 5 l.

Nº 11533 \_ ( B-A ) \_  
2 meses para a colleita da forraxe ou a entrada do gando.

Herbicida de postemerxencia contra herbas anuais de folla ancha. Traslócase a través das follas, brotes e raíces.

Para utilizar nos cultivos de Trigo, Cebada, Avea, Millo, pradeiras de gramíneas e céspedes.

**DOSE:** No millo aplicarase cando teña entre 4-8 follas a dose de 600-750 ml/ha (140 ml/hl). En cereais dende 3 follas ata o final do afillado a dose de 300-500 ml/ha (100 ml/hl). En pradeiras e céspedes 0,6 l/ha (150 ml/hl).

## BANVEL TRIPLE

29,6% 2,4-D amina. 26,5% MCPA amina.  
10% dicamba amina SL.  
1 l, 5 l.

Nº 13537 Xn ( B-A ) N  
21 días dende a aplicación ata o consumo do pasto polo gando.

Herbicida de postemerxencia contra todo tipo de malas herbas de folla ancha nas pradeiras e céspedes de gramíneas xa establecidos. Tamén para os cultivos de: Trigo, Cebada, Avea e Centeo.

**DOSE:** 0,8-1,5 l/ha (200-375 ml/hl). En pradeiras aplicarase preferentemente ó inicio da brotación ou 1-2 semanas despois dun corte. En Cereais o mellor momento é o afillado antes de encanar. A temperatura debe ser entre 12-24°C.

## CALLISTO

10% mesotrione SC.  
250 ml, 1 l, 5 l.

Nº 22313 Xn ( \_- ) N  
Non utilizar cerca de cursos de auga deixando sen tratar unha banda de seguridade de 5 m.

Novo herbicida para o cultivo do millo, contra a Xuncia e outras herbas cando estas son noviñas.

**DOSE:** 1,5 l/ha (40-50 ml/mochila de 15 l para tratar uns 250-300 m<sup>2</sup> de terra). Bótase co millo nacido e cando a Xuncia é noviña, entre 2-4 follas. Pódese repetir o tratamento entre o Millo se xorde outra camada de herba.

## DUAL GOLD

96% S- metalacloro EC.  
1 l.

Nº 22126 Xn ( \_- ) N  
Non utilizar cerca de cursos de auga deixando sen tratar unha banda de seguridade de 20 m.

Herbicida activo contra gramíneas anuais: Echinocloa, Dixitaria, Setaria, Lolium, e outras. É moderadamente sensible á Xuncia. Indicado para os cultivos de: Millo, Pataca, Remolacha e Xirasol. As aplicacións en postemerxencia deben ser só con herbas moi noviñas. Herbicida axeitado para mesturar con PRIMEXTRA GOLD TWIN no cultivo do Millo.

**DOSE:** En Pataca 0,5-1,5 l/ha e en Millo 0,5-2 l/ha.

### FUSILADE MAX

12,5% fluazifop-p-butil EC.  
1 l.

Nº 15814 Xn ( A-B ) N  
21 días para colleitas e entrada do gando.  
3 meses para sementar cereais.

Herbicida selectivo nos cultivos de folla ancha, sistémico de postemerxencia para o control de gramíneas anuais e perennes. Pode botarse nos cultivos de: Pataca, Leguminosas, Hortas, cultivos Industriais, Florais e Ornamentais. Tamén en Froiteiras e Vide.

**DOSE:** 1,25-2 l/ha (312-500 ml/hl) para gramíneas anuais, en perennes duplicar a dose e facer dúas aplicacións.

### GRAMOXONE PLUS

12% paracuat emético. 8% dicuat.  
0,05% emético(PP.796) SL.  
1 l, 5 l.

Nº 14864 T+ ( \_ \_ ) N  
15 días para colleitas e entrada do gando.

Herbicida non selectivo, non residual, que actúa por contacto para o control das herbas emerxidas, tanto de folla ancha como estreita. Absórbese polas partes verdes das plantas, e sen risco de ser absorbido polas raíces nin as corteizas maduras. Pode aplicarse en calquera cultivo, en pre-emerxencia ou ben entre as liñas, dirixindo a pulverización para non alcanzar as partes verdes.

**DOSE:** 1,5-3 l/ha (400-800 ml/hl). En Froiteiras e Vide, e terras sen cultivo ata 5 l/ha.

### PRIMEXTRA GOLD TWIN

96% S-metolacloro EC.  
47,5% atrazina FW.  
1 l + 2x1 l.

Nº 22126 Xn ( \_ \_ ) N  
Nº 14430 Xn ( A-B ) N  
Non utilizar cerca de cursos de auga deixando sen tratar unha banda de seguridade de 20 m.

Herbicida de preemerxencia contra herbas anuais de folla ancha e estreita no cultivo do millo (non controla xuncia).

En terras con moita materia orgánica, para asegurar os resultados, pode botarse en postemerxencia temperá, pero sempre coas herbas moi noviñas. Para máis eficacia pode subirse a dose de DUAL GOLD (S-Metolacloro 96%).

**DOSE:** En Millo: 0,5-2 l/ha do DUAL GOLD (S-Metolacloro 96%) + 2-3 l/ha do GESAPRIM (Atrazina 47,5%).

### REGLONE

20% dicuat SL.  
5 l.

Nº 12346 T+ ( \_ \_ ) N  
15 días no caso de entrada do gando.

Herbicida de contacto de acción rápida, máis específico contra herbas de folla ancha. Axeitado para desecante de diversos cultivos facilitando as colleitas. Autorizado en Patacas, Millo, Xirasol e Algodón como desecante. Noutros cultivos, como herbicida de pre-laboreo ou para botar entre liñas sen mollar as follas do cultivo.

**DOSE:** 1,5-4 l/ha (430-1.150 ml/hl).

### SAMSON

4% nicosulfuron SC.  
1 l.

Nº 22353 Xi ( A-A ) \_  
Non poñer colza como cultivo a seguir.

Herbicida de post-emerxencia contra herbas gramíneas e dicotiledóneas no cultivo do millo. Activo contra Equinocloa e outras gramíneas resistentes. Complementario contra Xuncia. Pode mesturarse con outros herbicidas de Post-emerxencia.

**DOSE:** 1-1,5 l/ha (280-430 ml/hl). Aplicar cando o millo teña entre 3 e 4 follas.

### SPLENDOR

25% tralkoxidim SC.  
5 l.

Nº 19315 Xn ( A-A ) N  
15 días ata a entrada do gando. 3 meses para  
nova sementeira de cereais.

Herbicida de post-emerxencia, contra Avea, Ballico e outras gramíneas nos cultivos de Trigo, Cebada e Triticale.

**DOSE:** 1,2 -1,6 l/ha. + 1 l/ha do mollante "Canplus" (400-530 ml/hl + 330 ml/ hl).

### TOPIK

24% clodinafop-propargil.  
6% cloquintocet-mexil EC.  
250 ml, 1 l.

Nº 19548 Xn ( A-B ) N  
Prazo S.: NP.

Herbicida de pre-emerxencia contra gramíneas anuais no cultivo do Triticale e Trigo. Controla: avea, lolium, phalaris e alapecurus. Aplícase a partir das tres follas do cultivo e ata o afillado.

**DOSE:** 170 -250 ml/ha + 1 l/ha do aditivo Agral ou aceite mineral (50-72 ml/hl + 300 ml do aditivo).  
Pode mesturarse con "Logran 20 WG" para controlar tamén herbas de folla ancha.

### TORDON 22 K

24% Picloran (sal potásica) SL.  
250 cc, 1 l.

Nº 11760 Xi(A-A)\_  
21 días

Herbicida de translocación, moi persistente para o control de leñosas en terreos sen cultivo (silveiras, toxos, xestas, etc) e Rumex e outras especies de folla ancha en praderías de gramíneas. É absorbido por vía radicular e foliar.

**DOSE:** 1-1,5 l/ha

### TOUCHDOWN PREMIUM

36% Glisofato (Sal Amónica) SL.  
1 l, 5 l, 10 l, 25 l, 120 l, 640 l.

Nº 22957 \_( \_ )\_  
7 días Cereais e terreos agrícolas.  
NP Demais cultivos

Herbicida sistémico, non selectivo de post-emerxencia, contra todo tipo de herbas, incluídas as perennes e malezas leñosas, cun gran ámbito de aplicación. Plantacións de aguacate, cereais, froiteiras de folla caduca, limoeiro, laranxeira, oliveira, plataneiro, terreos agrícolas, terreos forestais e vide. Grazas á tecnoloxía Sestem Four, Touchdown Premium actúa máis rápido, e en condicións difíciles obtéñense mellores eficacias ca con outros herbicidas sistémicos.

**DOSE:** 3-7 L/ha segun do o cultivo e tipo de herba ou maleza a controlar. Recoméndase aplicacións con baixo volume de auga, de 100-200 L de auga por ha, polo que a dose equivale a: 1,5-3,5 L/hl. As doses máis baixas para as herbas noviñas, e as máis altas para perennes e malezas leñosas.

## PRODUCTOS VARIOS

### DIVIDEND

3% difenaconazol FS.  
20 l, 200 l.

Nº 22008 \_\_ ( A- ) \_  
Prazo S.: NP.

Funcicida sistémico para o tratamento das sementes do Trigo e da Cebada, contra caries, podre da raíz, carbón vertido e helmitosporiose.

**DOSE:** 100-200 ml/100 kg semente. O produto pode aplicarse directamente sobre a semente ou diluído previamente en 400-500 ml de auga.

### CANPLUS

60% aceite, 24% oleato sorbitol,  
12% tredecilalcohol OL.  
1 l.

Nº 19316 Xi ( A-B ) \_  
Prazo S.: NP.

Mollante para aplicacións herbicidas, que mellora a penetración e actuación, especialmente indicado cando as malas herbas precisen aumentar o poder mollante.

**DOSE:** 350-500 ml/hl segun do indicación para cada cultivo.

## ABOFOL-L

24% (N) total baixo varias formas.      Registro de fertilizantes e afíns  
16% (P<sub>2</sub>O<sub>5</sub>) soluble. 12% (K<sub>2</sub>O) soluble.      N° 2379  
Aminoácidos, (Cu), (Fe), (Mn), (Mo), (Zn),      Prazo S.: NP.  
e Vitamina B1. Sólido cristalino.

1 kg e 5 kg.

Fertilizante foliar que estimula e regula a vexetación das plantas, diminúe os problemas de carencias e mellora a calidade das colleitas. Axuda a recuperar os cultivos nos accidentes climáticos. Autorizado para todos os cultivos.

**DOSE:** 100 g/hl. Tamén pode aplicarse á terra para ser tomado polas raíces dos cultivos.

## ISABION

Complexo de péptidos que ceden      Registro de fertilizantes e afíns  
aminoácidos LS.      N° 02511

1 l, 5 l, 20 l.

Nutriente orgánico bioestimulante da vexetación das plantas en todo tipo de cultivos. Aplicar na fase de crecemento das plantas, especialmente indicado en cultivos cativos ou afectados por accidentes climatolóxicos, fitotóxicidades, etc.

**DOSE:** En aplicación foliar 200-500 ml/hl (4-5 l/ha).

En aplicacións a terra, pode incorporarse coa rega (3-4 l/ha) e 4 aplicacións. Un máximo de 15 l/ha.

## CULTAR

25% paclobutrazol SC.      N° 17270 Xi ( A-A ) \_  
250 ml, 1 l.      60 días para as colleitas.

Regulador do crecemento para fruticultura e viticultura.

Reduce a lonxitude das brotacións, mellora a calidade dos froitos, e na vide ademais evita o corrememento da floración. Aplicar en cultivos con certa vitalidade.

**DOSE:** Varía segundo os cultivos e momento de aplicación. Na vide para mellorar o callado da flor aplicar unha soa vez, 50 ml/hl entre dúas ou tres semanas antes da floración.

## KLERAT BLOCK

0,005% brodifacum. Bloques parafina. BB.      Xn ( C-C ) \_  
100 g, 500 g, 10 kg.

Raticida moi activo por inxestión contra todo tipo de roedores, tamén para os resistentes a outros anticoagulantes. Controla ratas, ratos e toupas de campo. Formulación axeitada para almacéns, recintos, exteriores, colectores, e ratas de campo en plantacións

**DOSE:** Colocar 1-4 bloques (segundo tamaño) por cada 10m<sup>2</sup>. Procurar a colocación baixo tellas ou recipientes que permitan a entrada das ratas e que protexan os engados dos animais e persoas. Revisar e repoñer periodicamente.

## SUPER KLERAT

0,005% brodifacum.      Xn ( C-C ) \_  
Cebo granulado coloreado. GB.

250 g, 5 kg.

Raticida moi activo por inxestión contra todo tipo de roedores, tamén para os resistentes a outros anticoagulantes. De utilización en almacéns e recintos agrícolas exteriores ou interiores. Debe colocarse o produto en montonciños protexido por tellas invertidas ou recipientes que permitan a entrada dos roedores, pero preservado dos animais e persoas. Tamén nas bocas dos tobos dos roedores utilizando o produto en bolsañas.

**DOSE:** 20-30 g por punto de colocación, revisando e repoñendo periodicamente.



# Valor dos ferrados galegos en metros cadrados

## PROVINCIA DA CORUÑA

A Baña	528	Cedeira	509	Monfero	548
A Coruña	444	Cerdido	509	Mugardos	548
Abegondo	436	Cesuras	436	Muros	335
Ames	639	Coiros	436	Muxía	424
Aranga	436	Corcubión	424	Narón	509
Ares	548	Coristanco	524	Neda	509
As Pontes	548	Culleredo	444	Negreira	528
Ateixo	444	Dodro	420	Noia	420
Arzúa	536	Dumbría	424	Oleiros	444
Bergondo	436	Enfesta	639	Ordes	639
Betanzos	436	Ferrol	509	Oroso	639
Boimorto	536	Fisterra	424	Ortigueira	444
Boiro	484	Frades	636	Outes	396
Boqueixón	639	Irixoa	436	Oza dos Ríos	436
Brión	500	Laracha	524	Paderne	436
Cabana	524	Laxe	524	Padrón	420
Camariñas	424	Lousame	420	Pino	536
Cambre	444	Mañón	548	Pobra do	
Capela	548	Mazaricos	424	Caramiñal	484
Carballo	524	Malpica	524	Ponteceso	524
Cariño	444	Mesía	603	Pontedeume	548
Carnota	400	Melide	536	Porto do Son	480
Carral	444	Miño	548	Rianxo	484
Cee	436	Moeche	509	Ribeira	484
Cerceda	639			Rois	424

## PROVINCIA DA CORUÑA

Sada	436	Teixeiro	536	Valdoviño	509
Sadurniño	509	Teo	639	Vedra	639
Sta. Comba	528	Toques	536	Vilamaior	548
Santiago	639	Tordoia	639	Vilasantar	536
Santiso	536	Touro	536	Vimianzo	424
Sobrado	536	Trazo	640	Zas	424
Somoza	509	Val do Dubra	640		

### Outras Medidas:

En Rianxo úsase a **Cunca** que son 35 metros cadrados. O ferrado ten 12 Cuncas.

En Boiro úsase **Cuartillo** que son 22,33 metros cadrados.

En Rois úsase **Cuartillo** que son 17,50 metros cadrados.

Na Pobra do Caramiñal úsase a **Cunca** que son 40 metros cadrados.

## PROVINCIA DE LUGO

A Fonsagrada	507	Guntín	436	A Pobra de Brollón	465
As Nogais	621	O Incio	559	Pol	496
Abadín	504	Láncara	629	Portomarín	671
Alfoz	714	Lourenzá	638	Quiroga	465
Antas de Ulla	604	Lugo	436	Rábade	436
A Pontenova	504	Melra	514	Ribadeo	612
Baleira	714	Mondoñedo	612	Ribas do Sil	465
Barreiros	714	Monforte	489	Ribeira de Piquín	514
Becerreá	578	Monterroso	604	Riotorto	504
Begonte	525	Muras	548	Samos	559
Bóveda	489	Navia de Suarna	650	Sarria	629
Castro de Rei	629	Neira de Xusa	610	O Saviñao	559
Carballedo	629	Negueira de		Sober	484
Castroverde	496	Muñiz	507	Taboada	604
Cervo	725	Ourol	548	Trabada	638
Cervantes	553	Outeiro de Rei	436	Triacastela	430
Chantada	629	Palas de Rei	604	O Valadouro	714
O Corgo	436	Pantón	489	Vicedo	548
Cospeito	525	Páramo	559	Vilalba	546
Courel (Folgosos)	436	Paradela	559	Viveiro	548
Foz	714	A Pastoriza	504	Xermade	525
Friol	436	Pedrafita	578	Xove	725

### Outras Medidas:

En Riotorto: **Fanega** igual a 4 Ferrados, **Ferrado** igual a 2 Tegos, **Tego** igual a 4 Cuartillos.

## PROVINCIA DE PONTEVEDRA

A Lama	217	Fornelos de		Pontesampaio	629
A Caniza	437	Montes	74	Pontevedra	629
A Estrada	629	Gondomar	541	Portas	629
As Neves	629	Lalin	536	Ribadumia	629
Agolada	536	Marín	472 ou 504	Redondela	69
Arbo	437	Meis	629	Rodeiro	536
Baiona	539	Meaño	629	Salvaterra	437
Bueu	472	Moaña	472	Sanxenxo	629
Caldas de Reis	672	Mondariz	432	Silleda	536
Cambados	629	Moraña	648	Soutomaior	64
Campolameiro	629	Mos	497	Tomiño	629
Cangas	472	Nigrán	541	Tui	497
Catoira	629	O Grove	629	Valga	629
Cerdedo	528	O Porriño	497	Vigo	541
O Covelo	264	Oia	402	Vilaboa	629
Crecente	437	Pazos de Borbén	74	Vilagarcía	545
Vila de Cruces	536	Polo	629	Vilanova de	
Cuntis	629	Pontearreas	437	Arousa	672
Dozón	536	Pontecaldelas	629	Vilaxoán	603
Forcarei	500	Pontecesures	420		

### Outras Medidas:

No Morrazo e ría de Vigo úsase moito a **Vara**, que vale no Morrazo 7.37 metros cadrados, e en Vigo 4.57 metros cadrados.

En Pontevedra, Caldas e Cambados úsase a **Cunca**, a doceava parte do **Ferrado** que vaie 52.40 metros cadrados. En Godos e Saiar 56 metros cadrados. O **Ferrado** 12 veces a **Cunca**. Na Estrada e Lalin úsase o **Cuartillo**, que vale na Estrada 26 metros cadrados e en Lalin 22.34 metros cadrados.

En Pontecesures a **Cunca** ten 35 metros cadrados

Estadal: 12 pés = 336 cm.

## PROVINCIA DE OURENSE

O **ferrado** vale: 629 metros cuadrados.

### Outras Medidas:

Nas terras adicadas a viñedo, a **Cavadura** vale 437 m<sup>2</sup> ou 435 m<sup>2</sup>, segundo as zonas.

O **Xornal** son 124 m<sup>2</sup>. En lugares con pendente da Ribeira Sacra, unha "**cavadura**" ou "**home de cava**", equivale a 100 cepas ben desenvolvidas.

- Nas terras adicadas a outros cultivos, a **Tega** vale 388 m<sup>2</sup>, a **Fanega** 4.141 m<sup>2</sup>.
- Na Porquelra, a **Tega** son 906 m<sup>2</sup> o **Copelo**, 21 m<sup>2</sup>.
- Para medidas do cereal, unha **Tega** equivale a 14 quilos de centeo, e unha **Fanega** son cinco **Tegas**.

• O **Copelo**, en Celanova e A Bola, son 20 m<sup>2</sup>.

• En Valdeorras a **Maquia** son 120 m<sup>2</sup>; en Verín son 22,22 m<sup>2</sup>.

Para medir capacidades en distintas zonas de Ourense, empréganse as seguintes medidas:

- **Ola**: equivale a 16 litros ou 16,5 litros, segundo as zonas.
- **Moio**: equivale a 8 olas (128 ou 132 litros).
- **Cabazo**: son 20 litros.
- **Cuarta e Media Cuarta**: son 20 e 101 litros respectivamente.
- **Cántara**: son 16 litros. O **Canado** son dúas Cántaras (32 litros).

# CONTOS

QUE NON SON CONTOS

## A ROUPA DA VODA

**i**quen non coñeceu o Pepe da Concesa na bisbarra de Lemos, miña naiçiña! Era máis apertado cá Virxe do Puño. Ninguén lle acordou nunca a pagar unha rolda de chiquitas cos amigos.

Non mercou endexamais ferramenta; pedía prestada a engaceta, o legón, o martelo, o pau ferro, a corda do carro... e devolvíaa cando lle petaba.

Pero, por mor da voda dun afillado, e como andaba cuns pantalóns tan vellos e rillados polo uso e o tempo, non lle quedou máis camiño ca ir mercar outros a Monforte aproveitando as rebaixas do inverno.

Entrou na xastrería e reparou nun rótulo que poñía:

**LLÉVESE UN PANTALÓN DE PANA POR SÓLO 800 PESETAS.**

- Ensíneme un deses, díxolle ao dependente sinalando coa man para o cartel.

Probouno, gustoulle e, despois dun pequeno arranxo no tiro, mandoullo envolver para levalo.

Mentres o mozo estaba a facer o paquetiño, fixouse o Pepe noutro cartel apoiado enriba dun manequín.

**LLEVE DOS CAMISAS DE FRANELA POR SÓLO 400 PESETAS CADA UNA.**  
Leuno varias veces, deulle unha volta á pucha, e exclamou:

- Oes, rapaz. Xa non quero o pantalón. No seu canto, e, polo mesmo prezo, prefiro as dúas camisas que di o letreiro.

O tendeiro, moi atento, gardou o pantalón, comproboulle o tallo e preparoulle as dúas camisas. Unha con raias azuis e outra a cadros.

- **Hasta lueeego. Muy buenos días** -dixo Pepe moi retrecheiro collendo o paquete coas pezas de roupa e dirixíndose á porta da saída.

- **Señor, señor. ¿Non me paga as camisas?**  
- Díxolle o mozo.

- **As camisas non chas pago porque chas cambiei polo pantalón de pana.**

- **Daquela. Págueme o pantalón.**

O Pepe, coma quen que quixo enfadarse, puxo cara de poucos amigos e berroulle:

- **Pero rapaz. Paréceme que empezas a louquear: ¿como vou pagarche o pantalón se non o levo?**





## O CULLERÓN DE PRATA

**S**ervandiño era un curiña moi novo, acabado de saír do seminario maior de Lugo, e coa cabeza chea de novos ideais, que chegou destinado a un pequeno lugar do oriente coruñés onde a vida era moi tranquila.

Ao cabo duns días de se incorporar á súa freguesía, vai visitar un colega seu, con varios anos de oficio, da parroquia veciña, sendo moi ben recibido por estoutro párroco que mesmo lle porfía para que quede a cear.

Durante a cea decátase Servandiño de que o seu amigo ten como serventa unha rapaciña fermosa e boa moza, tratándose amo e criada con grande familiaridade e confianza sospetosa.

Cando ámbolos dous quedan sós, preguntalle o curiña:

- Y dígame, Don Domingo; esta muchacha y usted se comportan debidamente en su larga convivencia. Siguen las pautas de castidad absoluta ¿verdad?

- Pues claro, Servando. No lo dudes en ningún momento. Ella, como yo, es una excelente cristiana, devota, católica y practicante.

Coa explicación non quedou moi convencido Servandiño, pero tampouco dixo nada, e regresou á súa parroquia.

Ao pouco tempo, diríxese a atractiva rapaza a seu amo crego para lle comentar unha nova.

- Dende que estivo por aquí, e ceou connosco o seu colega de San Lourenzo, non topo o cullerón de prata co que servimos a sopa.

Por esa razón o curiña recibe aos dous días unha carta do seu colega que di o seguinte:

**“Querido Servando: no quiero decir nada con esto, pero desde que has estado en nuestra tu abadía, nos ha desaparecido el cucharón de plata que utilizamos en las comidas relevantes”.**

Non tarda moito Servandiño en responder con outra breve misiva na que di:

**“Querido Don Domingo: tampoco yo quiero decir nada con esto, pero si la criada hubiese dormido una sóla noche en su cama, encontraría el cucharón de plata que dejé escondido debajo de la manta, cuando estuve de visita”.**



# Disposicións Legais

## DE INTERESE PARA GALICIA

### LEI DE DEREITO CIVIL DE GALICIA

Lei 4/1995, do 24 de Maio (DOG N° 107, do 6 de Xuño de 1995)

**A**probación polo parlamento de Galicia desta lei, constitúe un feito importante no ordenamento xurídico da comunidade.

Cuestións tan importantes como: Os Montes veciñais, as comunidades de augas, os Muíños de Herdeiros, as Agrads e Vilares, as Servidumes e Serventías, os Cómaros ou Ribazos, as Aparcerías, as sucesións, as Partillas, etc., son materias importantes que esta lei trata, conxugando os usos e costumes do país, en canto non fosen contrarias ás leis imperativas, reservándose a aplicación do Código Civil naquelas cuestións que non se opoñan a este novo Ordenamento xurídico para Galicia.

En consecuencia, recollemos neste almanaque o contido en canto ás SERVIDUMES E SERVENTÍAS e tamén sobre o CÓMARO ou RIBAZO, por ser estes temas cousas de moita conflictividade nos nosos medios rurais, e que dalgún xeito esta nova "Lei" regula contemplando especialmente unha situación social de usos e costumes en moitos casos consolidada, pero sen a concorrencia de títulos.

#### CAPÍTULO II - Servidumes e serventías- SECCIÓN 1ª-. Da servidume de paso

**Art. 25.** A servidume de paso adquirese por lei, por dedicación do dono do predio servente ou por negocio xurídico bilateral, calquera que sexa a forma na que aquel se exprese. Igualmente, pódese adquirir pola súa posesión pública, pacífica e ininterrompida durante o prazo de vinte anos, que comezará a contarse desde o momento en que empezase a exercitarse.

**Art. 26.1.** Os dereitos e as obrigas dos titulares dos predios dominante e servente virán determinados polo disposto no título constitutivo e na servidume adquirida por usurpación, pola posesión.

2. No caso de dúbida, a servidume entenderase constituída de maneira que satisfaga as necesidades do predio dominante co menor prexuízo para o fondo servente.

**Art. 27.1.** Non poderá o titular do predio dominante agravar de ningún xeito a servidume nin o do predio servente realizar ningún acto que supoña menoscabo do seu exercicio. Sen embargo, non se considerará agravación dos medios de transporte ós avances técnicos, sempre e cando non se cause prexuízo apreciable na condición do fondo gravado.

2. Cando unha servidume de paso chegase a ser insuficiente para as necesidades do predio dominante, o dono deste poderá pedi-la súa ampliación na medida en que tales circunstancias o esixisen, sempre que o estado do predio servente o permita sen grave prexuízo e logo de indemnización. O aumento de necesidades poderá ser debido ás modificacións introducidas no fondo dominante de acordo co seu destino e mellor uso e explotación.

**Art. 28.** A servidumbre de paso extinguirase:

a) Por reunirse nunha mesma persoa a propiedades dos fundos dominante e servente. Para estes efectos será suficiente a adquisición da porción de terreo afectado polo paso, quedando liberado da servidume o resto do predio gravado.

b) Por non uso durante o prazo de vinte anos.

c) Por renuncia do titular do predio dominante.

2. Ata o transcurso do devandito prazo tampouco se extinguirá por falta de utilidade no exercicio.

Sen embargo, se a servidume deviñese inútil por non lle reportar vantaxe ningunha ó predio dominante, o titular do predio servente poderá solicita-la suspensión do exercicio en tanto a servidume non recobre a utilidade ou non transcorra o prazo legal de extinción.

## SECCIÓN 2ª - Das serventías

**Art. 30.** O paso que se efectúa sobre un terreo que non teña carácter público e do que non conste o dominio ou a identidade individualizada dos que o utilizan será considerado serventía ou servizo, calquera que fose o que cada un dos usuarios ou causantes cedese para súa constitución ou establecemento.

**Art. 31.** Presúmese serventía ou servizo se as leiras forman ou formaron parte de agro, agra ou vilar, e se se proba o uso continuo.

**Art. 32.** O exercicio da paso para a realización das faenas agrícolas en leiras ou parcelas dentro da agra ou vilar practicarase de modo e da forma que se derivase do costume do cultivo á mesma man ou folla, arró, cómaro ou ribazo. Quen cambiase o cultivo respecto da xeneralidade non poderá realizar, en tanto estivesen pendentes as colleitas, outro paso que o de a pé polo lugar por onde non cause prexuízo para os outros.

## CAPÍTULO III - Do cómaro, ribazo ou arró

**Art. 33.** O cómaro, ribazo ou arró e os muros da contención de leiras estremeiras sitas a distinto nivel ou socalsos, suponse que forman parte do predio sito no plano superior.

### DISTANCIAS LEGAIS ÁS LEIRAS LINDANTES PARA PLANTACIÓN DE ÁRBORES FORESTAIS

Decreto 19 de Outubro 1967 (B.O.E. 4 Novembro 1967) D.O.G. 1 de Xuño 1989 (Nº 104)

	Distancia a cultivos agrícolas	Distancia a pradeiras
Piñeiros e outras coníferas:	3 m	2 m
Carballos, Castiñeiros e outras frondosas:	4 m	3 m
Eucaliptos:	6 m	6 m



# Oz Curros

*"Rapa das Bestas" máis populares de Galicia*

## MES DE MAIO

**Curro de Valga**

Municipio de Oia (Pontevedra)

2º Domingo de Maio

## MES DE SAN XOAN

**Curro de Torroña**

Municipio de Oia (Pontevedra)

1º Domingo de San Xoan

**Curro de Mougás**

Municipio de Oia (Pontevedra)

2º Domingo de San Xoan

**Curro de Morgadáns**

Monte Galiñeiro, Municipio de Gondomar (Pontevedra)

3º Domingo de San Xoan

**Curro de San Cibrao**

Donas, Municipio de Gondomar (Pontevedra)

4º Domingo de San Xoan

**Curro de A Capelada**

Municipio de Cedeira (A Coruña)

Último Domingo de San Xoan

**Curro de Campo do Oso**

A Pastoriza, Municipio de Mondoñedo (Lugo)

Último Domingo de San Xoan

## MES DE SANTIAGO

### Curro de Sabucedo

Festa de Interés Turístico Nacional, San Lorenzo de Sabucedo, Municipio de A Estrada (Pontevedra)

1º Sabado, Domingo e Luns do mes de Santiago

### Curro de Candaoso

Festa de Interés Turístico Nacional, Montes de Buio, San Andrés de Boimente, Municipio de Viveiro (Lugo)

1º Domingo de Santiago, se cadra o día 1 pasa ó 2º Domingo

### Curro de Amil

Municipio de Moraña (Pontevedra)

2º Domingo de Santiago

### Curro Monte Castelo

Municipio de Cotobade (Pontevedra)

2º Domingo de Santiago

### Curro de As Cañizadas

Municipio de Pobra do Caramiñal (A Coruña)

12 ou 19 de Santiago

### Curro de Paosaco

Municipio de Laracha (A Coruña)

1 de Santiago

## MES DE AGOSTO

### Curro de Valadouro

Santo Tomé, Municipio de Valadouro (Lugo)

1º Domingo de Agosto

### Curro da Paradanta

Luneda, municipio de A Cañiza (Pontevedra)

4º Domingo de Agosto

### Curro de A Escusa

Municipio de Poio (Pontevedra)

Finais de Agosto ou principios de Setembro

Outros sitios onde se celebran de xeito irregular ou celebráronse rapas son: na Provincia de Ourense os municipios de Aviión, Parada de Labiote e Carballeda de Avia; e na Asturias Occidental no municipio de Villanueva de Oscos.

**NOVO**

# TOUCHDOWN

## PREMIUM



**System 4**  
TECHNOLOGY

Herbicida non selectivo de postemergencia, de potente efecto sistémico que controla todas as malas herbas anuais e perennes, mesmo as máis difíciles.

**O herbicida cheo de tecnoloxía**

# Roedores e Rodenticidas



A orde Rodentia é ampla en número de individuos e tipos, incluíndo una terceira parte de todas as especies de mamíferos existentes.

Só 41 dos 124 xéneros se catalogan como pragas, sendo dous os máis estendidos e abundantes: xénero *Ratus* e xénero *Mus*.

As especies máis importantes destes dous xéneros son:

- **Rato doméstico (*Mus musculus* L.)**, estendido basicamente en zonas rurais e granxas.
- **Rata común (*Rattus norvegicus* L.)**, que vive externa ou interiormente en calquera lugar onde atope alimentos. É a rata de sumidoiros. Non sendo autóctona da península, conta a crónica histórica que penetrou polo Pirineo acompañando as tropas francesas durante a invasión napoleónica e alimentábase cos residuos da campaña.
- **Rata negra (*Rattus rattus* L.)**. Vive xeralmente baixo cuberto e con poboación en franco retroceso a favor da anterior, que chegou a impoñerse e fagocitála.



Rató doméstico



Rata común



Rata negra

## NECESIDADES DE CONTROL

Causan os roedores moitos e variados problemas en todo mundo por compartir co ser humano o mesmo medio. Das razóns que xustifican o seu control, as tres principais son:

1. **Comen e destrúen alimentos:** Estima a F.A.O. que os roedores causan perdas dun 5% nas colleitas de todo o mundo, cantidade suficiente para alimentar a 130 millóns de persoas. A estes produtos consumidos hai que engadir máis do dobre de alimentos que contaminan polos prexuízos directos e as nocividades colaterais de ouriños, feces, pelos ou secrecións sebáceas que os fan inservibles.
2. **Propagadores de enfermidades:** Son vehículos e vectores de numerosas enfermidades que afectan ó ser humano: a peste bubónica, leptospirose, triquinose, ou as infeccións de salmonella, todas elas de consecuencias graves ou fatais.
3. **Outros tipos de danos:** Causan ademais a destrución de distintos materiais: roeduras na madeira, tuberías de auga, mercancías almacenadas etc. Nas instalacións eléctricas, os cables roídos orixinan cortocircuitos, incendios e importantes avarías.

## MEDIOS DE LOITA

O exterminio absoluto das ratas como especie é practicamente imposible; porén, a aplicación de medidas adecuadas logrará un eficiente control capaz incluso de erradicalas nas zonas asiduamente tratadas.

**MÉTODOS FÍSICOS:** Empregan técnicas mecánicas para eliminalos: rateiras, trampas ou barreiras contundentes para excluír os animais de certos lugares. Os resultados reais destas accións en redución das poboacións de roedores son francamente inoperantes.

**MÉTODOS BIOLÓXICOS:** Inclúen a introdución dos seus predadores naturais, enfermidades e parasitos, modificación do hábitat, manipulación xenética ou cultivo de variedades resistentes de cereais e especies hortícolas.

A maioría destas solucións teñen fallos de teoría ou posta en práctica.

**MÉTODOS QUÍMICOS:** Tense comprobado que o método máis efectivo para control de roedores é o uso de rodenticidas clasificándose estes en:

a. **Agudos ou de acción rápida:** Envenenamento inmediato, facendo necesarias medidas extremadas de manipulación e risco manifesto para outras especies incluído o ser humano. O máis importante desta categoría é o fosforo de zinc.

b. **Crónicos:** Actúan lentamente despois de varias doses. Funcionan como anti-coagulantes xerando hemorraxias internas. Non supoñen risco para animais domésticos polo pequeno nivel de dose letal a que funcionan co roedor.

Destacan como materias activas a warfarina, difenacoum ou bromadiolona, sendo a máis avanzada e moderna o brodifacoum, principio activo de **Súper Klerat**.

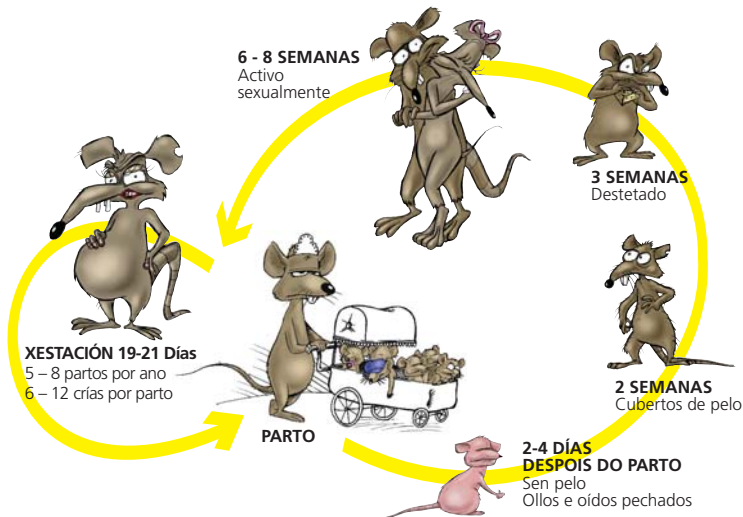



# Super KLERAT

RATICIDA PARA  
ROEDORES COMENSÁIS

PELLETS

*¡Un só bocado basta!*



Super Klerat  
é un raticida  
anticoagulante  
a base de  
brodifacoum.

UNHA SOLUCIÓN DE FÁBULA  
PARA O CONTROL  
DE RATAS E RATOS

# Enderezos dos nosos distribuidores principais

## PARA GALICIA - ASTURIAS

**AGROMAFER S.L.**  
(A Coruña-Sur)  
agromafer@terra.es

R/ Cima de Vila nº 79  
15930 - **BOIRO**  
Telf. e Fax: 981 848215 Móvil: 619 018531

**AGRO-REZA, S.L.**  
(Ourense-Oeste)  
agro-reza@mundo-r.com

R /Reza nº 12 (Galerías Roma)  
32003 - **OURENSE**  
Telf. e Fax: 988 222834 - 988 227553

**AGROVAL S.L.**  
(Pontevedra - Sur)  
agroval.po@terra.es

As Gándaras de Prado s/n  
(Fronte Campo de Fútbol de Budiño)  
32630 - **O PORRIÑO** - Budiño  
Telf. e Fax: 986 346765 - 986 346766

**ALMACENES ROYAL S.L.**  
(A Coruña-Norte)  
aroyal@infonegocio.com

R/ Fraga Iribarne nº 48  
15300 - **BETANZOS**  
Telf.: 981 772714 Fax: 981 772600  
Móvil: 639 603754

**ASAGRO, SERVICIOS AGRÍCOLAS, CB**  
(Asturias - Leste. Cantabria)  
asagro@fade.es

Polígono Silvota, parcela R 45  
33192 - **LLANERA** (Asturias)  
Telf.: 985 265898 Fax: 985 250764  
Móvil: 608 473131

**FITO LEMOS, S.L.**  
(Lugo - Sur. Ourense - Leste)  
fitolemos@eresmas.com

Estación nº 11  
27331 - **POBRA DE BROLLON**  
Telf. e Fax: 982 430010 Móvil: 600 078779

**FITOAGRARIA S.L.**  
(Ourense - A Limia, Monterrey)  
fitoagraria@xanelas.com

R/ Dous de Maio nº 57  
32630 - **XINZO DE LIMIA**  
Telf. e Fax: 988 462560

**HORTA GALEGA**  
(Lugo - Centro)  
hortagal@teleteléfono.es

R/ Concepción Arenal nº 16  
27004 - **LUGO**  
Telf. e Fax: 982 246019

**PEREZCASTRO HNOS. S.L.**  
(Pontevedra - Norte)  
comercial@perezcastrohnos.com

R/ Fermín Mosquera nº 12  
36650 - **CALDAS DE REIS**  
Telf. 986 540426 - 986 530200 Fax: 986 530103

**XARDINAGRO S.L.**  
(Lugo-Norte. Asturias-Oeste)  
xardinagro@ctv.es

R/ Linares Rivas nº 4  
27760 - **VILANOVA DE LOURENZÁ**  
Telf. e Fax: 982 121002  
Almacén Telf. 982 121613

### Enderezos de SYNGENTA AGRO:

No **PORRIÑO**: A Relva s/n 36400 - O **PORRIÑO** (Pontevedra) Telf.: 986 330300 - 986 331004 Fax: 986 335855

En **MADRID**: C/ Ribera del Loira nº 8-10, 3ª Planta; 28042 **MADRID** Telf.: 91 3876410 (Centralita); Fax: 91 7210081

Os contidos desta publicación son propiedade de Syngenta Agro. Prohibese a súa reprodución total ou parcial, por calquera medio, sen a autorización previa e por escrito de Syngenta Agro.

# ¡¡ AI...UF...AI !!

## ¿Por que non me protexiches con Switch?



Utiliza **SWITCH**, será definitivo.



- Poderás comprobar na túa viña un aspecto máis san e duradeiro.
- **SWITCH**, unha resposta activa e segura que protexe a túa viña de enfermidades.
- Con **SWITCH** obterás unha colleita sa e agradecida.



# SWITCH®

Máis protección. Máis eficacia.

# 2006

## Calendario do Ano

Xaneiro								Febreiro								Marzo							
L	M	M	X	V	S	D		L	M	M	X	V	S	D		L	M	M	X	V	S	D	
						1				1	2	3	4	5				1	2	3	4	5	
2	3	4	5	6	7	8		6	7	8	9	10	11	12		6	7	8	9	10	11	12	
9	10	11	12	13	14	15		13	14	15	16	17	18	19		13	14	15	16	17	18	19	
16	17	18	19	20	21	22		20	21	22	23	24	25	26		20	21	22	23	24	25	26	
<sup>23</sup> / <sub>30</sub>	<sup>24</sup> / <sub>31</sub>	25	26	27	28	29		27	28							27	28	29	30	31			

Abril								Maio								San Xoán							
L	M	M	X	V	S	D		L	M	M	X	V	S	D		L	M	M	X	V	S	D	
					1	2		1	2	3	4	5	6	7					1	2	3	4	
3	4	5	6	7	8	9		8	9	10	11	12	13	14		5	6	7	8	9	10	11	
10	11	12	13	14	15	16		15	16	17	18	19	20	21		12	13	14	15	16	17	18	
17	18	19	20	21	22	23		22	23	24	25	26	27	28		19	20	21	22	23	24	25	
24	25	26	27	28	29	30		29	30	31						26	27	28	29	30			

Santiago								Agosto								Setembro							
L	M	M	X	V	S	D		L	M	M	X	V	S	D		L	M	M	X	V	S	D	
					1	2		1	2	3	4	5	6					1	2	3			
3	4	5	6	7	8	9		7	8	9	10	11	12	13		4	5	6	7	8	9	10	
10	11	12	13	14	15	16		14	15	16	17	18	19	20		11	12	13	14	15	16	17	
17	18	19	20	21	22	23		21	22	23	24	25	26	27		18	19	20	21	22	23	24	
<sup>24</sup> / <sub>31</sub>	25	26	27	28	29	30		28	29	30	31				25	26	27	28	29	30			

Outubro								Novembro								Decembro							
L	M	M	X	V	S	D		L	M	M	X	V	S	D		L	M	M	X	V	S	D	
						1				1	2	3	4	5					1	2	3		
2	3	4	5	6	7	8		6	7	8	9	10	11	12		4	5	6	7	8	9	10	
9	10	11	12	13	14	15		13	14	15	16	17	18	19		11	12	13	14	15	16	17	
16	17	18	19	20	21	22		20	21	22	23	24	25	26		18	19	20	21	22	23	24	
<sup>23</sup> / <sub>30</sub>	<sup>24</sup> / <sub>31</sub>	25	26	27	28	29		27	28	29	30				25	26	27	28	29	30	31		

Subvencionado pola

■ Festa Nacional ■ Festa Autonómica



CONSELLERÍA DE EDUCACIÓN E  
ORDENACIÓN UNIVERSITARIA  
Dirección Xeral de Política Lingüística

syngenta